

Uniden®

UM415

SUBMERSIBLE DSC MARINE RADIO

RADIO MARITIME ASN



OWNER'S MANUAL GUIDE D'UTILISATION

MAKING A VOICE DISTRESS CALL

Lift the red cover. Press and hold the **DISTRESS** button for three seconds. Your radio transmits your boat's location every few minutes until you receive a response.

 **NOTE: If the radio displays *Enter User MMSI*, cancel the automatic distress call and make a normal voice distress call.**



Lift the red cover and press the **DISTRESS** button.

Making a Voice Distress Call

Speak slowly - clearly - calmly.

For future reference, write your boat's name & call sign here:

1. Make sure your radio is on.
2. On the microphone, press the **16/9-TRI** button to switch to Channel 16 (156.8 MHz). (If the corner of the display does not show 16, press the **16/9-TRI** button again until it does.)
3. Press the **PUSH TO TALK** button on the microphone and say: "**MAYDAY -- MAYDAY -- MAYDAY.**"
4. Say "**THIS IS** {name of your boat (three times) and call sign/boat registration number (once)}."
5. Say "**MAYDAY** {name or call sign of your boat}."
6. Tell where you are: (what navigational aids or landmarks are near, or read the latitude and longitude from your GPS).
7. State the nature of your distress, e.g. are you sinking, medical emergency, man overboard, on fire, adrift, etc.
8. State the type of assistance you need (medical, towing, pumps, etc.).
9. Give number of persons aboard and conditions of any injured persons.
10. Estimate present seaworthiness of your ship (e.g. how immediate is the danger due to flooding or fire or proximity to shore).
11. Briefly describe your ship, giving the ship name (e.g. "Blue Duck is 32 foot cabin cruiser, white hull, blue deck house").
12. Say: "**I WILL BE LISTENING ON CHANNEL 16.**"
13. End message by saying "**THIS IS** {name or call sign of your boat}, **OVER.**"
14. Release the **PUSH TO TALK** button and listen.

If you do not get an answer after 30 seconds, repeat your call, beginning at step 3, above.

FAIRE UN APPEL DE DÉTRESSE VOCAL

Soulevez le couvercle rouge. Maintenez la touche **DISTRESS** enfoncée pendant trois secondes. La radio transmet la position de votre bateau à intervalles réguliers de quelques minutes, jusqu'à ce que vous receviez une réponse.

🗨️ **REMARQUE** : Si la radio affiche *Enter User MMSI (Entrer l'ISMM de l'utilisateur)*, annulez l'appel de détresse automatique et faites un appel de détresse couvercle rouge et vocal standard.



Soulevez le couvercle rouge et appuyez sur la touche **DISTRESS**.

Faire un appel de détresse vocal

Parlez lentement – clairement – calmement.

Pour toute référence ultérieure, transcrivez ci-dessous le nom et l'indicatif d'appel de votre bateau :

1. Vérifiez si votre radio est en marche.
2. Appuyez sur la touche **16/9-TRI** du microphone afin de commuter au canal 16 (156,8 MHz). (Si le canal 16 n'apparaît pas à l'affichage, appuyez de nouveau sur la touche **16/9-TRI** jusqu'à ce qu'il soit affiché.)
3. Appuyez sur le bouton de microphone **PUSH TO TALK** et dites : "**MAYDAY - MAYDAY - MAYDAY**".
4. Donnez l'identité de votre navire en disant : "**ICI** {nom de votre bateau (trois fois) ou indicatif d'appel et le numéro d'identification de votre bateau (une fois)}".
5. Dites "**MAYDAY** {nom ou indicatif d'appel de votre bateau} une fois".
6. Donnez votre position : (quels sont les points de repère ou aides à la navigation près de vous ou lisez les coordonnées de longitude et de latitude apparaissant sur votre dispositif GPS).
7. Révélez la nature de votre détresse (par exemple, nous sommes en train de couler, urgence médicale, un homme à la mer, un incendie, nous sommes à la dérive, etc).
8. Révélez la nature de l'assistance désirée (médicale, remorquage, essence, etc.)
9. Donnez le nombre de personnes à bord et les conditions des blessés, s'il y en a.
10. Donnez la condition de navigabilité actuelle de votre navire, tel que le degré de l'urgence par rapport à l'inondation, à l'incendie ou à votre proximité de la côte.
11. Donnez une brève description de votre navire en donnant le nom du bateau (par exemple, "Blue Duck est un yacht de croisière de 32 pieds, avec une coque blanche et un rouf bleu.).
12. Dites : "**JE VAIS ÉCOUTER SUR LE CANAL 16**".
13. Terminez le message en disant "**ICI** {nom ou indicatif d'appel de votre bateau}, **À VOUS**".
14. Relâchez le bouton **PUSH TO TALK** du microphone et écoutez.

Si vous n'obtenez pas de réponse après 30 secondes, répétez l'appel en commençant à l'étape 3 ci-dessus.

CÓMO HACER UNA LLAMADA DE APURO

Levante la tapa roja. Mantenga oprimido el botón **DISTRESS** por tres segundos. La radio transmitirá la localidad de su navío cada cuantos minutos hasta que reciba una respuesta.

🗨️ **Nota:** Si la radio exhibe (*Inserte el MMSI del usuario*), cancele la llamada de apuro automática y haga una llamada de apuro normal por voz.



Levante la tapa roja y oprima el botón **DISTRESS**.

Cómo hacer una llamada de apuro por voz

Hable despacio -- claro -- y con calma.

Para acordarse en el futuro, escriba el nombre y la señal de su navío

aquí:

1. Asegúrese de que la radio está encendida.
2. En el micrófono, oprima el botón **16/9-TRI** para cambiar al canal 16 (156.8 MHz). (Si la esquina de la pantalla no muestra 16, oprima el botón **16/9-TRI** otra vez hasta que lo haga.)
3. Oprima el botón **PUSH TO TALK** (Oprima para hablar) en el micrófono y diga: "**MAYDAY --- MAYDAY--- MAYDAY.**"
4. Diga "**ESTE ES {nombre o señal de su navío}.**"
5. Diga "**MAYDAY {nombre o señal de su navío}.**"
6. Describa donde se encuentra: (ayudas de navegación o marcas destacadas cercanas, o lea la latitud y la longitud en su GPS).
7. Describa la clase de su apuro, ej., se está hundiendo, emergencia médica, hombre al agua, hay fuego, está a la deriva, etc.
8. Describa la cantidad de personas abordo y las condiciones de cualquier persona lesionada.
9. Estime la navegabilidad actual de su navío, ej., cuanto de inmediato es el peligro de inundación o de incendio o proximidad a la costa.
10. Describa brevemente su navío (largura, tipo, color, casco).
11. Diga: "**ESTARÉ ESCUCHANDO EN EL CANAL 16.**"
12. Termine el mensaje diciendo: "**ESTE ES {nombre o señal de su navío}, OVER.**"
13. Suelte el botón **PUSH TO TALK** y escuche. Si no recibe una contestación dentro de 30 segundos, repita su llamada, comenzando con el paso 3, descrito arriba.

Si no recibe una contestacion dentro de 30 segundos, repita su llamada, comenzando con el paso 3, descrito arriba.

Nota: Para obtener un manual completo en español visite nuestro sitio web en www.uniden.com

Table des matières

Making a Voice Distress Call	2	Mettre la radio en mode d'attente	33
Faire un appel de détresse vocal	3	Désactiver la commutation automatique des canaux	34
Cómo hacer una llamada de apuro por voz..	4	Renommer les canaux	34
Introduction	6	Installer le matériel	35
Caractéristiques	6	Installer la radio	35
Survól du guide	6	Raccorder la radio	36
Comment débúter	7	Raccorder à un récepteur GPS	37
Accessoires inclus	7	Raccorder à un dispositif de pointage de carte.....	39
Nomenclature des pièces de la radio	8	Raccorder à un haut-parleur externe.....	39
Nomenclature des pièces du microphone ..	9	Entretien et dépannage	40
Mettre la radio en marche	10	Suppression du bruit du moteur	41
Régler le mode des canaux (ÉTATS-UNIS/CANADA/INTERNATIONAUX)	10	Spécifications	42
Comment ceci fonctionne	10	Spécifications de la radio	42
Fonctionnement de la radio en mode normal	11	Tableaux de références	43
Mode de balayage	13	Descriptions des canaux et ce qu'ils signifient	43
Mode météorologique	15	Fréquences des canaux des États-Unis et étiquettes des canaux.....	45
Utiliser votre radio	16	Fréquences des canaux du Canada et étiquettes des canaux.....	46
Utiliser votre radio	16	Fréquences des canaux Internationaux et étiquettes des canaux.....	48
Faire un appel de DÉTRESSE vocal	17	Fréquences des canaux météorologiques (ÉTATS-UNIS, CANANA, et INTERNATIONAUX)	49
Régler le volume	17	Codes des événements "S.A.M.E." (Encodage des messages d'une région spécifique)	50
Régler le niveau de suppression du bruit de fond	17	Fonctionnement de la NMEA	52
Changer le canal.....	18	Sortie de la NMEA	53
Effectuer une transmission	18	Réglementation et avertissements relatifs à la sécurité.....	53
Amplifier la puissance de transmission....	18	Garantie limitée de trois ans	55
Choisir la surveillance triple ou jumelée ..	18		
Utiliser les codes FIPS pour les alertes météorologiques	19		
Changer les options d'affichage et du son..	20		
Régler manuellement la position GPS.....	21		
Utiliser les fonctions de l'Appel sélectif numérique 'ASN'	21		
Qu'est-ce que l'ASN?	21		
Fonctions ASN avancées	22		
Obtenir un numéro ISMM	22		
Entrer les numéros ISMM	23		
Utiliser le répertoire.....	24		
Faire des appels ASN.....	25		
Faire un appel de détresse automatique ..	28		
Recevoir un appel ASN	28		
Faire des appels d'essai	30		
Demande de position et réponse.....	32		

INTRODUCTION

Caractéristiques

- Conception submersible - Conforme aux normes d'étanchéité JIS8, ce qui signifie que la radio peut être submergée dans un mètre et demi d'eau pendant trente (30) minutes sans être endommagée.
- Écran d'affichage matriciel surdimensionné
- Fonctions ASN de classe D avancées, y compris l'appel d'essai.
- Touches de sélection des canaux sur le microphone
- Mode de balayage de la mémoire - Vous permet de sauvegarder les canaux en mémoire et les surveiller en succession rapide.
- Sélection du niveau de puissance de la transmission - Vous permet d'amplifier la puissance du transmetteur d'un (1) watt à vingt-cinq (25) watts, ce qui vous procure une plus grande portée de transmission.
- Affichage du niveau de la batterie et tonalité d'alerte - Sonne une tonalité d'alerte si le voltage de la batterie descend trop bas ou monte trop haut.
- Fonction de surveillance triple - Permet de surveiller les canaux de détresse de la Garde côtière et d'interpellation 16 et 9 en arrière-plan.
- Procure tous les canaux VHF maritimes pour les eaux des États-Unis, du Canada et internationales.
- Surveillance des canaux météorologiques de la NOAA (Administration océanique et atmosphérique nationale) - Émet une tonalité d'avertissement lorsqu'une alerte de danger est émise pour votre région.

Survol du guide

Conventions

Ce guide utilise différents styles de caractères pour vous aider à distinguer les différentes parties de la radio :

- **LETTRES MAJUSCULES EN CARACTÈRES GRAS DE PETITE TAILLE** indiquant une touche ou un bouton se trouvant directement sur la radio ou le microphone.
- **Lettres du haut ou du bas de casse en caractères gras** indiquant un connecteur ou une étiquette sur la radio.
- Lettres en *italique* indiquant un texte sur l'affichage, tel que les options du menu, des invitations à entrer une commande et des messages de confirmation.

Terme	Ce qu'il signifie
DSC	Appel sélectif numérique – Une norme de la radiophonie VHF permettant de communiquer entre les bateaux et d'envoyer des appels de détresse automatisés.
FIPS	Codes des normes fédérales du traitement des renseignements – Une série de codes de localisation correspondant aux codes de votre région.
WX	Radio météorologique.
GPS	Système de positionnement global.

Terme	Ce qu'il signifie
NMEA	Association nationale des équipements électroniques maritimes – L'organisme qui gouverne la normalisation des équipements électroniques utilisés dans les bateaux. La norme NMEA 0183 est celle utilisée pour les communications de données en série par les récepteurs GPS.
MMSI	Numéro d'identification des services maritimes mobiles (ISMM) – Ce numéro unique de neuf chiffres permet de vous identifier, ainsi que votre bateau, lorsque vous faites des appels ASN. Il est également utilisé par la Garde côtière si vous envoyez un appel de détresse automatisé.
Station	N'importe quelle radio ASN, qu'elle soit utilisée sur un bateau, dans une marina ou une station côtière.

COMMENT DÉBUTER

Accessoires inclus

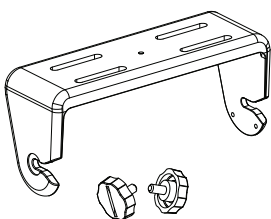
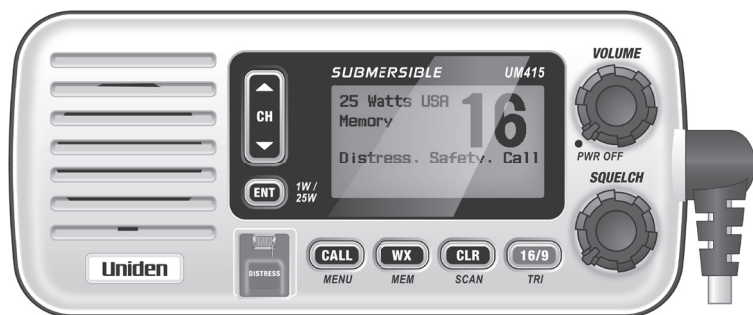

Support de fixation et boutons

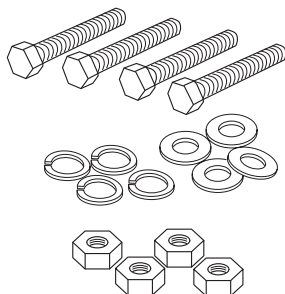

Quincaillerie d'installation

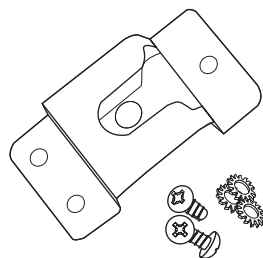

Support de microphone avec quincaillerie de fixation

Nomenclature des pièces de la radio

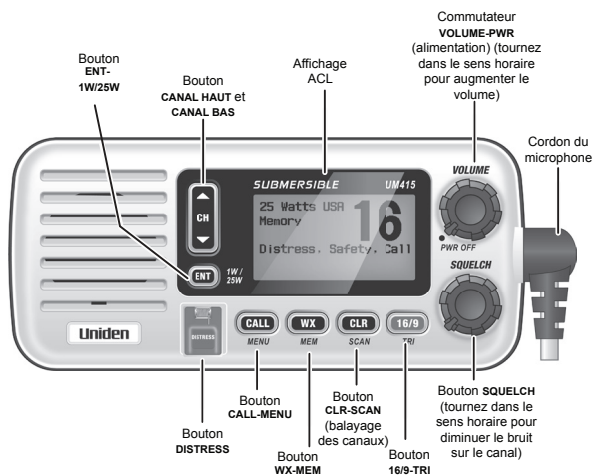

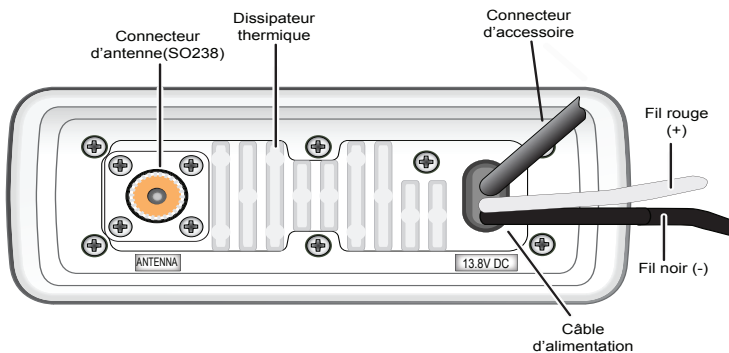

Bouton	Appuyez pour...	Maintenez enfoncé pour...
ENT-1W/25W	Choisir l'option d'un menu ou pour afficher les données GPS.	Changer la puissance de transmission (voir page 18).
CANAL HAUT	Augmenter d'un canal à la fois.	Vous déplacer rapidement vers le haut dans les canaux.
CANAL BAS	Diminuer d'un canal à la fois.	Vous déplacer rapidement vers le bas dans les canaux.
16/9-TRI	1re pression : Aller au canal 16. 2e pression : Aller au canal 9. 3e pression : Revenir au canal d'origine.	Aller au mode de surveillance triple ou jumelée (voir page 18).
CLR-SCAN	Aller au menu précédent ou déplacer le curseur à l'intérieur d'un menu.	Lancer le balayage des canaux sauvegardés en mémoire.
WX-MEM	Écouter les conditions météorologiques actuelles dans votre région.	Sauvegarder au canal en mémoire ou retirer un canal de la mémoire.
CALL-MENU	Affiche le menu d'appel.	Affiche le menu normal.
DISTRESS	Choisir la nature de votre situation de détresse lorsque vous faites un appel de détresse.	Transmettre un appel de détresse.



Connecteur/Câble	Se branche à...	Pour plus de détails, voir...
Connecteur d'antenne	Antenne VHF externe avec connecteur PL259 mâle (SO238) et impédance de 50 Ω. Minimum de 4 pi., à capacité de 3 dB pour les voiliers; 8 pi. et à capacité de 6 dB pour les bateaux à moteur.	Raccorder la radio (voir page 36).
Câble d'alimentation	Alimentation nominale de 13,8 V CC avec prise de terre négative (11,7 V CC à 14,3 V CC) (fil rouge +, fil noir -).	Raccorder la radio (voir page 36).
Connecteur d'accessoire	Récepteur GPS, dispositif de pointage de carte GPS, haut-parleur externe, haut-parleur de sonorisation externe.	Raccorder des accessoires (voir page 37).

Nomenclature des pièces du microphone

Bouton	Appuyez pour...	Maintenez enfoncé pour...
()	Augmenter d'un canal à la fois.	Vous déplacer rapidement au sein des canaux, vers le haut.
()	Diminuer d'un canal à la fois.	Vous déplacer rapidement au sein des canaux, vers le bas.
16/9-TRI	1re pression : Aller au canal 16. 2e pression : Aller au canal 9. 3e pression : Revenir au canal d'origine.	Aller au mode de surveillance triple ou jumelée (voir page 18).
PUSH TO TALK	Annuler le balayage et demeurer sur un canal.	Parler sur un canal.
SCAN/MEM	Activer le balayage des canaux; débute le balayage.	Sauvegarder/effacer le canal en cours de la mémoire.

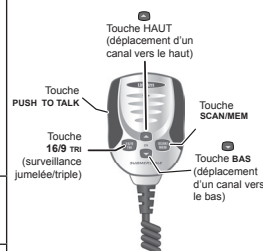

REMARQUE : Les touches SCAN/MEM du microphone fonctionnent de la même manière que les touches SCAN et MEM de la radio.

Mettre la radio en marche

Tournez le bouton **VOLUME-PWR** dans le sens horaire pour mettre la radio en marche. Tandis qu'elle se met en marche, elle affiche le numéro ISMM de l'utilisateur; si aucun numéro ISMM n'a été réglé, la radio affiche *MMSI not entered* (le numéro ISMM n'a pas été entré).

Lorsqu'elle se met en fonction, la radio choisit le dernier canal utilisé.

Régler le mode des canaux (ÉTATS-UNIS/CANADA/INTERNATIONAUX)

La radio est préréglée pour utiliser les canaux UIC des États-Unis. Si vous utilisez la radio dans une région qui utilise des canaux UIC canadiens ou internationaux, vous devrez changer le mode des canaux.

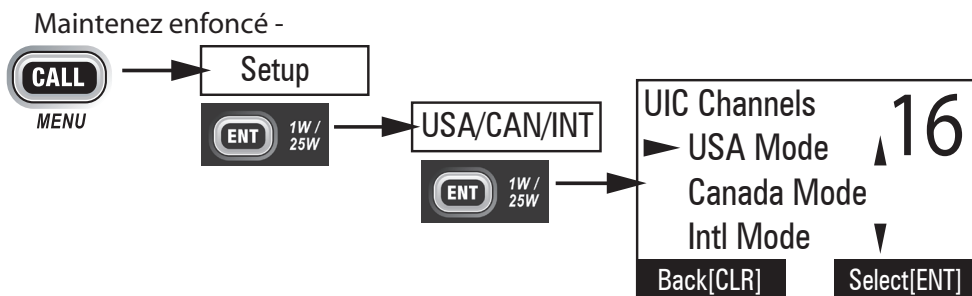

1. Appuyez sur la touche **CALL-MENU** afficher le menu, et choisissez le menu secondaire des réglages *Setup*.
2. Choisissez *USA/CAN/INT*. L'écran affiche les réglages des canaux UIC.
3. Mettez en surbrillance le mode des canaux que vous désirez utiliser: *US (mode des canaux des États-Unis)*, *Canada (mode des canaux canadiens)* ou *international (mode des canaux internationaux)*.
4. Appuyez sur **ENT-1W/25W**. La radio active le mode des nouveaux canaux et quitte le menu.

COMMENT CECI FONCTIONNE

La radio possède trois modes de fonctionnement de base :

Mode	Ce qu'il fait	Quand l'utiliser	Mettre en/hors fonction
Normal	Surveille un seul canal maritime et vous permet de parler sur ce canal.	Vous désirez parler à une autre station sur un canal spécifique.	(mode par défaut)
Mode de balayage	Surveille tous les canaux sauvegardés dans la mémoire.	Vous avez un petit groupe de canaux que vous utilisez plus souvent et dont vous désirez surveiller le trafic.	Maintenez la touche CLR-SCAN enfoncée.
Mode météorologique	Surveille le canal météo de la NOAA sélectionné.	Vous désirez entendre la météo actuelle et les prévisions dans votre région.	Appuyez sur la touche WX-MEM .

En plus des trois modes de fonctionnement principaux, la radio vous procure également trois modes de “surveillance” distincts, que vous pouvez activer pendant que vous utilisez l’un des trois modes de base. Dans les modes de surveillance, la radio recherche brièvement la présence d’activité sur un canal spécifique, puis revient au mode précédent.

Mode de surveillance	Ce qu’il fait	Quand l’utiliser	Mettre en/hors fonction
Surveillance des alertes météorologiques	Vérifie la présence d’alertes sur le dernier canal météo que vous avez utilisé toutes les sept secondes.	Vous désirez être averti des conditions de météo dangereuses dans votre région.	Maintenez enfoncé <i>WX Alert Mode</i> dans le menu secondaire Setup, et choisissez <i>ON</i> ou <i>OFF</i> .
Surveillance triple	Vérifie la présence d’activité sur les canaux 16 et 9 toutes les deux secondes.	Vous désirez surveiller un canal, tout en continuant de surveiller les canaux 16 et 9.	Maintenez enfoncé 16/9-TRI pendant deux secondes.
Surveillance jumelée	Vérifie la présence d’activité sur le canal 16 toutes les deux secondes.	Vous désirez surveiller un canal tout en continuant de surveiller le canal 16.	Changez le mode de surveillance triple à celui de surveillance jumelée dans le menu des réglages, puis maintenez enfoncé 16/9-TRI pendant deux secondes.

REMARQUE : Vous devez surveiller le canal 16 chaque fois que navigue votre bateau. Vous devriez activer la surveillance triple ou jumelée en tout temps.

Fonctionnement en mode normal

Le mode normal permet de surveiller le canal sélectionné; vous pouvez également transmettre sur ce canal. Tout en utilisant le mode normal, l’affichage vous permet de voir les renseignements suivants (tous les voyants ne seront pas affichés en même temps) :

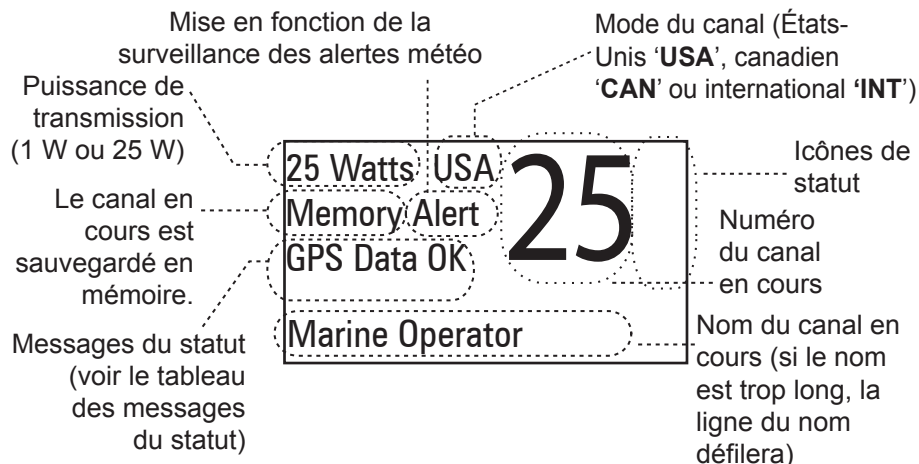

Message	Signification
GPS Data OK	La radio reçoit des données GPS valides.
Check GPS	La radio ne reçoit pas de données GPS valides; vérifiez l'écran de statut GPS et la connexion GPS.
Input Position	La radio fut incapable de recevoir des données GPS valides pendant au moins quatre heures; elle ne peut plus capter votre position. Vous devez manuellement entrer votre position (voir Régler manuellement la position GPS à la page page 20).
Battery Low	La tension des piles est trop faible (sous 10,5 V CC).
Battery High	La tension des piles est trop forte (au-dessus de 16,0 V CC).

Utiliser la radio en mode normal

- Pour transmettre, maintenez la touche de microphone **PUSH TO TALK** enfoncée. Relâchez la touche lorsque vous avez terminé de parler.
- Pour obtenir la meilleure qualité de son, tenez le microphone à environ deux pouces de votre bouche pendant que vous parlez.
- Appuyez sur **CANAL HAUT** du microphone pour vous déplacer d'un canal à la fois vers le haut. Maintenez l'une ou l'autre des touches enfoncée pour défiler rapidement à travers les canaux vers le haut.
- Appuyez sur **CANAL BAS** du microphone pour vous déplacer d'un canal à la fois vers le bas.
- Maintenez l'une ou l'autre des touches enfoncée pour défiler rapidement à travers les canaux vers le bas.
- Pour changer la puissance de transmission, maintenez **ENT-1W/25W** enfoncée pendant deux secondes. La puissance de transmission permute entre 1 watt et 25 watts chaque fois que vous maintenez **ENT-1W/25W** enfoncé.

Mode normal avec surveillance des alertes météorologiques

Si vous activez la surveillance des alertes météorologiques pendant que vous utilisez la radio en mode normal, celle-ci surveille le canal météo que vous avez utilisé le plus récemment toutes les sept secondes. Si elle détecte une alerte météo pour votre région, elle changera le canal au dernier canal météo utilisé. La radio ne surveillera pas le canal météo pendant que vous transmettez; elle attendra que votre transmission soit terminée, puis surveillera le canal météo.

Pour activer ou désactiver le mode de surveillance météo, maintenez **CALL-MENU** enfoncé lorsque la radio est en mode d'attente. Sélectionnez *Setup* puis *WX Alert Mode*. Utilisez la touche **CANAL HAUT** et **CANAL BAS** pour sélectionner *WX Alert Mode* et le réglage **EN** ou **HORS FONCTION**.

Mode normal avec surveillance triple ou jumelée

Si vous activez la surveillance triple pendant que vous utilisez la radio en

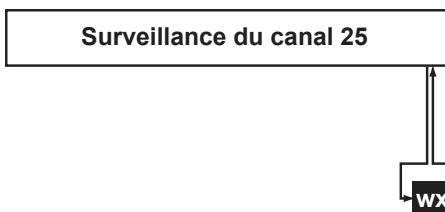

Toutes les 7 secondes, la radio surveille le dernier canal utilisé. **L'alerte météo 'WX' est en fonction.**

mode normal, celle-ci surveille les canaux 16 et 9 toutes les deux secondes; lorsque la surveillance jumelée est activée, la radio ne surveille que le canal 16. La radio ne surveillera pas le canal 16 ou 9 pendant que vous transmettez; elle attend que votre transmission soit terminée, puis surveillera les canaux. Maintenez **16/9-TRI** (sur la radio ou le microphone) pendant deux secondes afin de mettre la surveillance triple/jumelée en fonction. (Pour permuter entre la surveillance triple ou jumelée, consultez la page 18.)

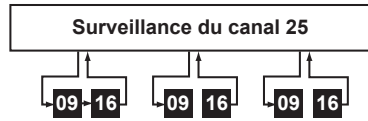

Surveillance triple : Toutes les 2 secondes, la radio surveille les canaux 9 et 16.

Mode normal avec surveillance simultanée des alertes météorologiques et de la surveillance triple ou jumelée

Vous pouvez activer la surveillance simultanée des alertes météorologiques et de la surveillance triple/jumelée. La radio exécute les deux surveillances au moment cédulé.

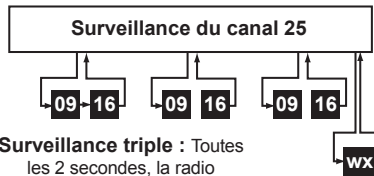

Surveillance triple : Toutes les 2 secondes, la radio surveille les canaux 9 et 16.

Alerte météo : Toutes les 7 secondes, la radio surveille le dernier canal météo utilisé.

Mode de balayage

Vous pouvez sauvegarder les canaux dans la mémoire et ensuite utiliser le mode de balayage pour surveiller ces canaux. Lorsque la radio détecte un signal sur un canal, elle effectue une pause sur ce canal pendant toute la durée de réception du signal; lorsque la transmission cesse, la radio continue le balayage.

Lorsqu'elle détecte un signal, la radio demeure syntonisée sur ce canal, jusqu'à ce que vous appuyiez sur **CANAL HAUT** ou que le signal cesse.

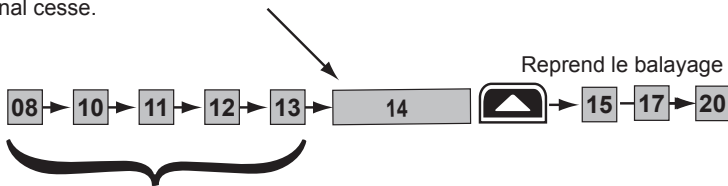

La radio effectue le balayage de 5 canaux en 1 seconde.

En mode de balayage, vous pouvez obtenir les renseignements suivants à l'affichage (certains des voyants ne seront pas toujours affichés).

Puissance de transmission utilisée en dernier

Tous les canaux balayés doivent être en mémoire

Mode de balayage normal ou surveillance triple/jumelée en fonction

Mode des canaux (États-Unis **USA**, **CAN**adiens ou **INT**ernationaux)

Icône de statut

Canal actuel en cours de balayage

Liste de balayage (si le texte est trop long, la ligne défile)

1 Watt

Memory

USA

07

A

Scanning Channels

01A,05A,06,07A,08

Utiliser la radio en mode de balayage

- Vous ne pouvez pas transmettre lorsqu'en mode de balayage.
- Vous devez avoir deux canaux ou plus en mémoire pour lancer un balayage.
- Pour sauvegarder un canal en mémoire, sélectionnez le canal, puis maintenez enfoncé **WX-MEM** pendant deux secondes. L'indication *Memory* apparaîtra à l'affichage.
- Pour retirer un canal de la mémoire, syntonisez la radio à ce canal, puis maintenez **WX-MEM** enfoncé pendant deux secondes. L'indication *Memory* n'apparaîtra plus à l'affichage.
- Pour activer le mode de balayage, maintenez enfoncé **CLR-SCAN**. Appuyez de nouveau et maintenez enfoncé **CLR-SCAN** pour retourner au menu précédent.
- Lorsque la radio arrête automatiquement sur un canal, appuyez sur la touche d'augmentation des canaux **CANAL HAUT** pour quitter ce canal et reprendre le balayage.
- Pour terminer le balayage, appuyez sur la touche du microphone **PUSH TO TALK, CALL-MEM**, ou **WX-MEM**. La radio demeure sur le dernier canal balayé.

Mode de balayage avec surveillance des alertes météorologiques

Si vous activez la surveillance des alertes météo pendant que vous utilisez le mode de balayage, la radio surveille le canal météo utilisé le plus récemment toutes les sept (7) secondes, puis continue à balayer le prochain canal en mémoire.

Maintenez **CALL-MENU** enfoncé lorsqu'en mode d'attente pour mettre le mode de surveillance météo en ou hors fonction.

Sélectionnez *Setup* puis *WX Alert Mode*. Utilisez **CANAL HAUT** et **CANAL BAS** pour sélectionner *WX Alert Mode EN* ou *HORS FONCTION*.

Balayage des canaux en mémoire

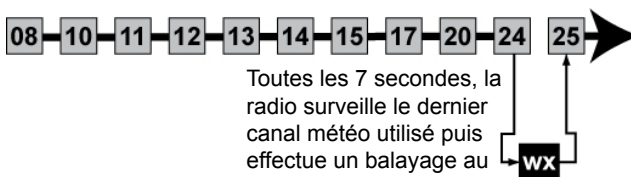

Alerte météo activée

Mode de balayage avec surveillance triple/jumelée

Si vous activez la surveillance triple pendant que vous utilisez le mode de

balayage, la radio surveille les canaux 16 et 9 toutes les deux (2) secondes, puis continue à balayer le prochain canal en mémoire; lorsque la surveillance jumelée est activée, la radio ne surveille que le canal 16.

Maintenez **16/9-TRI** (sur la radio ou le microphone) enfoncé pendant deux secondes afin d'activer ou désactiver la surveillance triple/jumelée. (Pour commuter entre la surveillance triple ou jumelée (voir page 18.)

Maintenez **CLR-SCAN** enfoncé pour mettre le mode de balayage hors fonction et rétablir la radio au mode de surveillance triple/jumelée.

Balayage des canaux en mémoire

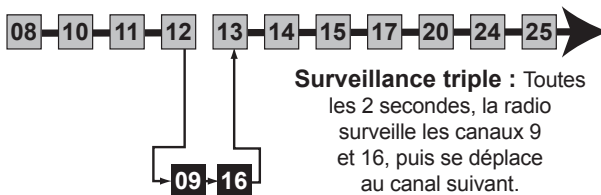

Mode de balayage avec surveillance simultanée des alertes météorologiques et de la surveillance triple/jumelée

Vous pouvez activer la surveillance simultanée des alertes météo et de la surveillance triple/jumelée.

La radio exécute les deux surveillances au moment programmé.

Mode météorologique

De concert avec la FCC, la NOAA utilise également les canaux

météorologiques pour vous alerter d'autres dangers en plus des dangers météorologiques (les enlèvements d'enfants, alertes nucléaires, menaces biologiques, etc.). En mode météo, la radio surveille l'un des dix canaux météorologiques de la NOAA. Si une alerte est reçue pour votre région, la radio émet une tonalité et affiche le type d'alerte. En mode météorologique, les indications suivantes sont affichées :

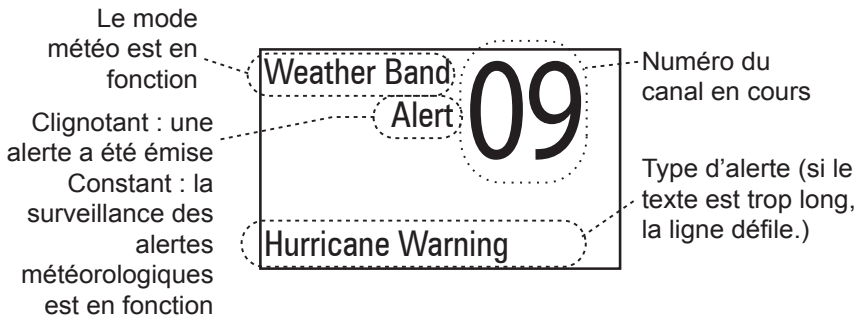

Utiliser la radio en mode météorologique

- Vous ne pouvez pas transmettre lorsqu'en mode de météo.
- Pour entrer en mode météo, appuyez sur **WX-MEM**.
- Le mode météorologique peut filtrer les alertes qui n'affectent pas votre région, si le code de localisation (FIPS) de l'alerte est entré dans votre radio (voir page 19). Si vous n'avez pas programmé de codes FIPS dans votre radio, celle-ci vous avertira de toutes les alertes dans votre région.
- Pour mettre la tonalité d'alerte de la radio hors fonction, appuyez sur n'importe quelle touche.
- Pour annuler le mode de la météo et revenir au canal maritime précédent, appuyez de nouveau sur **WX-MEM**.

Mode météorologique avec surveillance des alertes météorologiques

Puisque le mode météo effectue déjà la surveillance des canaux météorologiques, vous n'avez pas besoin de la surveillance des alertes météorologiques pour surveiller le canal météo toutes les sept secondes. Si vous activez la surveillance des alertes météorologiques pendant que vous utilisez la radio en mode météo, celle-ci fonctionne en 'mode de veille' : la radio demeure sur le canal météo et coupe le son du haut-parleur. Si une alerte est détectée pour votre région, la radio sonne une tonalité d'alerte et remet le haut-parleur en fonction.

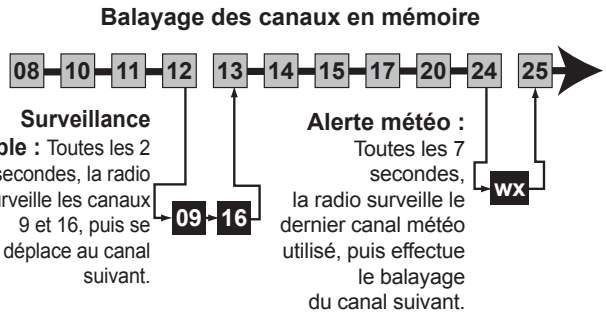

Ce mode est particulièrement utile lorsque vous jetez l'ancre pour la nuit, mais vous voulez demeurer informé(e) des dangers potentiels dans votre région.

Sélectionnez *Setup* puis *WX Alert Mode*. Utilisez **CANAL HAUT** et **CANAL BAS** pour sélectionner *WX Alert Mode EN* ou *HORS FONCTION*.

Mode météorologique avec surveillance triple ou jumelée

Si vous activez la surveillance triple pendant que vous utilisez la radio en mode météo, celle-ci surveille les canaux 16 et 9 toutes les deux secondes; lorsque la surveillance jumelée est activée, la radio ne surveille que le canal 16.

Maintenez enfoncé **16/9-TRI** (sur la radio ou le microphone) pendant deux secondes afin d'activer ou désactiver la surveillance triple/jumelée. (Pour commuter entre la surveillance triple ou jumelée, voir page 18.)

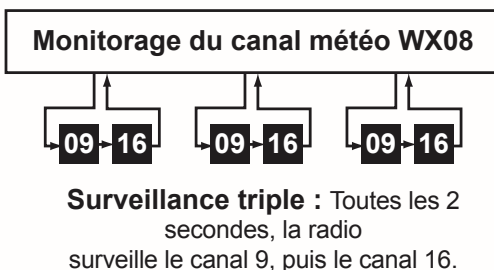

UTILISER VOTRE RADIO

Pour afficher le menu de la radio, appuyez sur **CALL-MENU**. Pour afficher le menu normal de la radio, maintenez enfoncé **CALL-MENU**. Le menu possède les options suivantes :

Maintenez enfoncé -

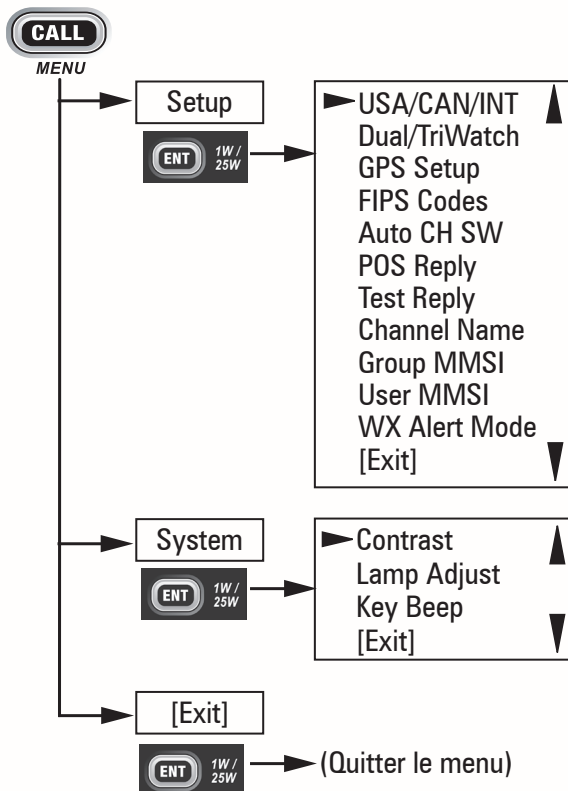

Utiliser votre radio

- L'item en cours de sélection est mis en surbrillance, en caractères inversés.
- Appuyez sur **CANAL HAUT** de la radio ou du microphone afin de vous déplacer d'une ligne vers le haut au sein du menu; si vous êtes à la ligne supérieure du menu, le curseur saute au bas du menu.
- Appuyez sur **ENT-1W/25W** pour choisir l'item sélectionné.
- Appuyez sur **CANAL BAS** du microphone afin de vous déplacer d'une ligne vers le bas au sein du menu; si vous êtes à la ligne inférieure du menu, le curseur saute au haut du menu.
- Appuyez sur **CLR-SCAN PA** afin de revenir à l'écran précédent du menu.
- À partir de n'importe quel écran de menu, choisissez *Exit* (quitter) ou maintenez **CALL-MENU** enfoncé pour quitter l'écran du menu.

Faire un appel de DÉTRESSE vocal

(consultez la couverture avant)

Régler le volume

Tournez le bouton du volume dans le sens horaire afin d'augmenter le niveau du haut parleur; tournez-le dans le sens antihoraire afin de diminuer le volume.

Régler le niveau de suppression du bruit de fond

La fonction de suppression du bruit de fond permet de réduire le niveau de parasites enfilant le bruit de fond au sein du canal. Au niveau de suppression le plus bas, le haut-parleur joue tous les signaux de la radio, y compris les bruits que contient le canal. En réglant la suppression du bruit de fond au niveau le plus élevé, le bruit du canal est filtré, laissant passer uniquement les transmissions radio.

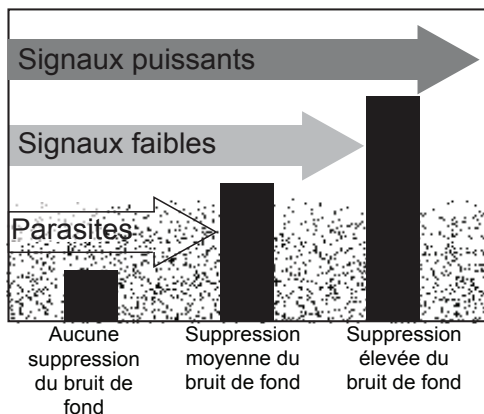

Pendant que vous écoutez un canal, ajustez le bouton supprimeur de bruit de fond SQUELCH, jusqu'à ce que le bruit soit complètement filtré et que vous n'entendiez que la transmission. Si vous commutez à un canal possédant beaucoup de bruit ou une transmission faible, il se peut que vous deviez réajuster le niveau de suppression du bruit de fond.

REMARQUE : Si vous réglez la suppression du bruit de fond à un niveau trop élevé, cela risque de vous empêcher d'entendre les transmissions plus faibles. Si vous avez de la difficulté à entendre une transmission, essayez de régler la suppression du bruit de fond à un niveau inférieur.

Changer le canal

Appuyez brièvement sur **CANAL HAUT** et **CANAL BAS** afin de défiler à travers les canaux, un à la fois. Maintenez **CANAL HAUT** ou **CANAL BAS** enfoncé afin de défiler rapidement à travers les canaux.

Effectuer une transmission

Pour effectuer une transmission, maintenez la touche du microphone **PUSH TO TALK**. Relâchez la touche **PUSH TO TALK** lorsque vous avez fini de parler afin de laisser l'autre partie vous répondre.

- Pour éliminer les problèmes de microphone accroché ou les situations où vous risquez d'appuyer accidentellement sur la touche **PUSH TO TALK** la radio restreint votre durée de conversation à cinq (5) minutes au sein d'une même transmission. Si vous parlez sans arrêt pendant plus de cinq (5) minutes, l'affichage indiquera *RELEASE MIC BUTTON*.
- Pour obtenir la meilleure qualité de son, tenez le microphone à environ deux pouces de votre bouche.
- Vous ne pouvez pas transmettre pendant que la radio est en mode de météo ou de balayage.
- Voir la liste des canaux à la page 45 afin de connaître ceux qui ne peuvent être utilisés que pour la réception.

Amplifier la puissance de transmission

Dans la plupart des situations, la puissance de transmission de 1 watt est tout ce qu'il vous faut. Si vous êtes trop loin des autres stations et éprouvez de la difficulté à obtenir une réponse, vous devrez probablement amplifier la puissance de transmission de 1 watt à 25 watts.

1. Choisissez le canal sur lequel vous désirez transmettre.
2. Maintenez enfoncé **ENT-1W/25W** pendant deux secondes. L'affichage indique 25 watts dans le coin supérieur gauche.
3. La puissance de transmission demeure à 25 watts, jusqu'à ce que vous changiez le réglage à 1 watt. Maintenez enfoncé **ENT-1W/25W** enfoncée pendant deux secondes. L'affichage indique 1 Watt.

 **REMARQUE : N'oubliez pas de remettre le réglage de la transmission à 1 watt lorsque vous vous rapprochez physiquement des autres stations.**

 **REMARQUE : Par défaut, lorsque vous changez au canal 16, la radio augmente automatiquement la puissance à 25 watts. Assurez-vous de remettre la puissance à 1 watt si vous n'effectuez pas de transmission d'urgence.**

Certains canaux (par exemple, les canaux 13 et 67) limitent la puissance de transmission à 1 watt afin de réduire les interférences entre les plaisanciers qui tentent d'utiliser le canal en même temps. Si vous commutez à l'un de ces canaux, la radio revient automatiquement à 1 watt. Consultez la liste des canaux à capacité de puissance restreinte à la page 45.

Choisir la surveillance triple ou jumelée

En mode de surveillance triple, la radio surveille brièvement les canaux 16 et 9 toutes les deux secondes. En mode de surveillance jumelée, la radio surveille le canal 16 seulement. Généralement, la surveillance triple est utilisée dans les régions où le canal 9 est utilisé en tant que la fréquence d'interpellation, tandis que la surveillance jumelée est utilisée

dans les régions où le canal 16 est utilisé pour les appels de détresse et d'interpellation. Initialement, votre radio est réglée pour utiliser la surveillance triple; si vous préférez utiliser la surveillance jumelée, vous devrez la choisir dans l'option de réglage ci-dessous

Maintenez enfoncé -

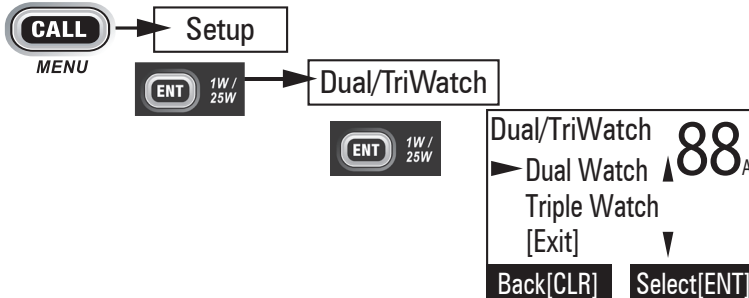

1. Appuyez sur **CALL MENU** afin d'afficher le menu.
2. Choisissez les réglages *Setup* puis la surveillance jumelée/triple *Dual/Tri Watch*.
3. Mettez en surbrillance la surveillance jumelée et appuyez sur **ENT-1W/25W**. La radio active le nouveau réglage et revient au menu *Setup*.
4. Pour réactiver la surveillance triple, répétez la procédure ci-dessus, mais choisissez *Triple Watch* à l'étape 3.

Utiliser les codes FIPS pour les alertes météorologiques

Le Service météorologique national des États-Unis a établi le système fédéral de codes de traitement des renseignements à six chiffres, le système 'FIPS', visant à émettre des alertes météorologiques dans des régions spécifiques. Vous pouvez choisir les régions pour lesquelles vous désirez entendre les alertes en entrant ces codes FIPS dans votre radio. Ceci peut vous empêcher d'être importuné(e) par des alertes qui se produisent à une distance trop éloignée de votre lieu de navigation. La radio n'émet une tonalité d'alerte que si le code FIPS correspond à l'une des régions que vous avez sélectionnées.

- Pour plus de renseignements sur la façon dont le Service météorologique national (NWS) utilise les codes FIPS, consultez le site Web du NWS : www.nws.noaa.gov/nwr/nwsfipschg.htm.
- Pour visualiser l'index des codes FIPS par État, visitez le site Web de l'Institut national des normes et des technologies (NIST) : www.itl.nist.gov/fipspubs/co-codes/states.htm
- Pour plus de renseignements sur l'application des codes FIPS au Canada, qui se nomment codes d'identification d'emplacements canadiens, consultez le site Web du Service météorologique du Canada (SMC) : http://www.msc.ec.gc.ca/msb/weatheradio/transmitter/index_e.cfm

REMARQUE : Si vous voyagez à l'extérieur des régions que vous avez entrées dans votre radio, il se peut que vous ne puissiez pas entendre les alertes qui touchent votre nouvelle région. Assurez-vous d'entrer les codes FIPS de toutes les régions dans lesquelles vous planifiez naviguer au cours de votre voyage.

Suivez les étapes ci-dessous afin d'éditer la liste des codes FIPS. Vous pouvez entrer en mémoire un maximum de trente (30) codes FIPS différents dans votre radio.

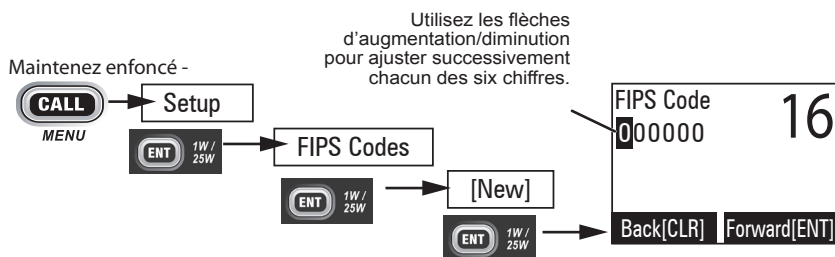

1. Affichez le menu et choisissez le menu secondaire des réglages *Setup*.
2. Choisissez l'option *FIPS Codes*. L'écran affiche les codes FIPS entrés précédemment.
3. Pour ajouter un nouveau code FIPS, choisissez *New*.
4. Utilisez **CANAL HAUT** et **CANAL BAS** pour changer le premier des six chiffres; la touche; **CANAL HAUT** permet d'augmenter le chiffre, tandis que la touche **CANAL BAS** diminue le chiffre du code.
5. Lorsque le premier chiffre est correct, appuyez sur **ENT-1W/25W**. Le curseur se déplace au chiffre suivant. Entrez les cinq chiffres résiduels du code FIPS de la même manière. Si vous faites une erreur, appuyez sur **CLR-SCAN** pour effacer le chiffre erroné et déplacer le curseur vers la gauche.
6. Lorsque le sixième chiffre est correct, appuyez sur **ENT-1W/25W**. La radio affiche le nouveau code FIPS et vous demande de confirmer. Pour sauvegarder ce code, choisissez *Yes*; pour annuler ce code, choisissez *No*. La radio revient à la liste des codes FIPS.
7. Pour changer un code FIPS actuel, choisissez le code que vous désirez changer.
8. Pour effacer le code FIPS, choisissez *Delete*. Pour éditer le code, choisissez *Edit*, puis utilisez les touches **CANAL HAUT** et **CANAL BAS** pour changer chacun des six chiffres.
9. Lorsque vous êtes satisfait(e) de la liste de codes FIPS, choisissez l'option de quitter *Exit* pour fermer l'écran du menu.

Changer les options d'affichage et du son

Contraste

L'affichage de la radio possède dix (10) niveaux de contraste. Pour ajuster le contraste, appuyez sur **CALL-MENU** et maintenez enfoncé lorsque la radio est en mode d'attente. Choisissez *System*, suivi de *Contrast*. Utilisez les touches **CANAL HAUT** et **CANAL BAS** pour changer le contraste au niveau désiré.

Si vous désirez rétablir le contraste au niveau initial, mettez la radio hors fonction. Appuyez sur la touche **CALL-MENU** et tenez-la enfoncée pendant que vous mettez la radio en marche.

Ajustement de la luminosité

L'affichage de la radio possède dix (10) niveaux de luminosité. Pour ajuster la luminosité, appuyez sur **CALL-MENU** pendant que la radio est en mode de repos. Choisissez l'option

System, puis le réglage de l'éclairage *Lamp Adjust*. Utilisez les touches **CANAL HAUT** et **CANAL BAS** pour changer la luminosité au niveau désiré.

Activer/désactiver le bip à la pression des touches

Le bip à la pression des touches représente la tonalité qui est émise lorsque vous appuyez sur une touche ou un bouton. Pour désactiver le bip, appuyez sur la touche **CALL-MENU** pendant que la radio est en mode de repos. Choisissez *System*, puis *Key Beep*. Choisissez *Off* pour désactiver le bip à la pression des touches.

Régler manuellement la position GPS

Si la radio ne reçoit pas de données GPS valides, elle affichera l'entrée de la position *Input Position*. Suivez les étapes ci-dessous pour entrer manuellement votre position.

REMARQUE : Assurez-vous que toute position entrée manuellement soit correcte. Si vous entrez la mauvaise position et faites par la suite un appel de détresse ASN, vous direz à la Garde côtière de regarder au mauvais endroit.

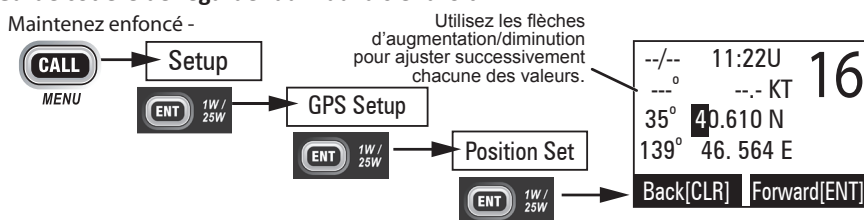

1. Affichez le menu et choisissez le menu secondaire *Setup*.
2. Choisissez les réglages *GPS Setup* et choisissez le réglage de la position *Position Set*.
3. Le curseur met l'heure en surbrillance. Utilisez les touches **CANAL HAUT** et **CANAL BAS** pour ajuster l'heure affichée au Temps Universel Coordonné 'T.U.C.' (le temps T.U.C. est également nommé le temps universel 'T.U.' ou l'heure zulu). Lorsque l'affichage correspond à l'heure T.U.C., appuyez sur la touche **ENT-1W/25W**.
4. Le curseur se déplace pour mettre les minutes en surbrillance. Utilisez les touches **CANAL HAUT** et **CANAL BAS** pour ajuster les minutes et appuyez sur la touche **ENT-1W/25W**.
5. Le curseur se déplace pour mettre en surbrillance la latitude des degrés. Tandis que vous mettez à jour chaque valeur, le curseur se déplace successivement à la valeur suivante. À chaque chiffre, utilisez les touches **CANAL HAUT** et **CANAL BAS** pour l'ajuster et appuyez sur la touche **ENT-1W/25W**.

Lorsque vous avez entré la dernière valeur, la radio revient au menu des réglages *GPS Setup*.

UTILISER LES FONCTIONS DE L'APPEL SÉLECTIF NUMÉRIQUE 'ASN'

Qu'est-ce que l'ASN?

L'appel sélectif numérique ou ASN est la norme par laquelle vous pouvez appeler d'autres stations en utilisant leur code d'identification unique (l'identification du service maritime mobile ou numéro ISMM), comme vous le feriez pour composer un numéro de téléphone. Pour appeler une autre station, vous n'avez qu'à entrer le numéro ISMM de celle-ci et choisir le canal sur lequel vous désirez communiquer. La radio utilise le canal 70 pour transmettre

vosre numéro ISMM à l'autre station, ainsi que le canal vocal que vous avez demandé. Si l'autre station accepte votre appel, les deux radios commutent automatiquement au canal demandé pour vous permettre de communiquer avec la station.

L'ASN procure un système pour les appels de détresse automatisé. À la pression d'une touche, la radio peut transmettre votre numéro ISMM, la nature de votre détresse et votre position actuelle en se basant sur les données de votre récepteur GPS. La radio répète l'appel de détresse toutes les quelques minutes, jusqu'à ce qu'elle reçoive un accusé de réception.

La norme des appels ASN dédie un canal VHF – le canal 70 – uniquement aux transmissions numériques. Puisque les transmissions numériques nécessitent des transmissions vocales dont la largeur de bande est moins importante, le canal 70 évite les problèmes causés par les canaux vocaux occupés.

Fonctions ASN avancées

La radio supporte les fonctions ASN suivantes :

Caractéristique	Option du menu	Fonction
Appel individuel	Individual	Permet de contacter un autre bateau au sein de votre répertoire.
Appel de groupe	Group	Permet de contacter tous les bateaux qui partagent le code ISMM de votre groupe.
Appel à tous les bateaux	All Ships	Permet de diffuser à tous les bateaux à distance (sert pour les messages de sécurité ou de recommandation).
Demande de position	POS Request	Permet de demander la position actuelle d'un autre bateau.
Envoi de position	Position Send	Permet de transmettre votre position actuelle à un autre bateau.
Appel d'essai	Test	Assurez-vous que votre radio fonctionne et qu'elle est configurée correctement.
Répertoire des noms et numéros ISMM	Directory	Permet de stocker une liste de 20 noms et codes d'identification ISMM pour les appels ASN.
Mode d'attente	Standby	Répond automatiquement à tous les appels ASN en diffusant un statut 'Non disponible'.
Journal des appels reçus	Receive Log	Affiche les dix derniers appels de détresse reçus par la radio et les 20 derniers appels généraux.

Obtenir un numéro ISMM

Pour utiliser les fonctions de l'ASN, on doit vous assigner un numéro ISMM, qui doit être programmé dans votre radio. Il y a deux sortes de numéros ISMM : les numéros individuels à utiliser dans les embarcations personnelles et les numéros de groupe, pour les flottes, les organisations de nautisme, coordinateurs d'événements nautiques, etc.

Vous pouvez vous procurer plus de renseignements sur les numéros ISMM en contactant les ressources ci-dessous :

- Le marchand qui vous a vendu la radio;

- Les propriétaires de bateaux de plaisance peuvent obtenir un numéro ISMM en communiquant avec l'Association des propriétaires de bateaux des États-Unis (<http://www.boatus.com/mmsi/> ou composez le 800-536-1536) ou les services de remorquage international (<http://www.seatow.com/boatingsafety/mmsiinfo.htm>).
- Les propriétaires de bateaux commerciaux doivent avoir une licence de poste de bord pour se procurer un numéro ISMM. Pour plus de renseignements, visitez le site Web de la Commission fédérale des communications (FCC) <http://wireless.fcc.gov/marine/fctsht14.htm>.

Entrer les numéros ISMM

Numéro ISMM individuel ou de l'utilisateur

REMARQUE : Assurez-vous d'avoir le bon numéro ISMM de l'utilisateur avant de l'entrer dans la radio. La radio ne vous permet d'entrer le numéro ISMM que deux fois. Si vous devez entrer le numéro une troisième fois, communiquez avec le service à la clientèle (voir à la dernière page pour connaître les coordonnées).

Suivez les étapes ci-dessous pour entrer votre numéro ISMM individuel ou de l'utilisateur dans la radio :

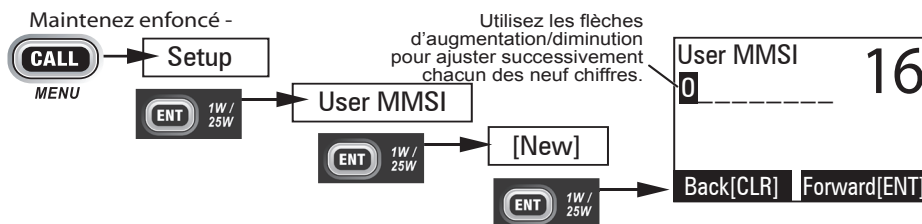

1. Affichez le menu et choisissez le menu secondaire des réglages *Setup*.
2. Choisissez l'option de l'ISMM de l'utilisateur *User MMSI*. Si un numéro ISMM d'utilisateur a été entré précédemment, l'écran l'affichera.
3. Utilisez les touches **CANAL HAUT** et **CANAL BAS** pour changer le premier des neuf chiffres; la touche **CANAL HAUT** permet d'augmenter le chiffre, tandis que la touche **CANAL BAS** diminue le chiffre.
4. Lorsque le premier chiffre est correct, appuyez sur la touche **ENT-1W/25W**. Le curseur se déplace au chiffre suivant. Entrez les huit chiffres résiduels du numéro ISMM de la même manière. Si vous faites un erreur pendant la saisie d'un numéro, appuyez sur **CLR-SCAN** pour effacer le numéro erroné et déplacer le curseur vers la gauche.
5. Lorsque le neuvième chiffre est correct, appuyez sur la touche **ENT-1W/25W**. La radio affiche le nouveau numéro ISMM et vous demande de confirmer. Pour sauvegarder ce numéro MMSI, sélectionnez *Yes* et la radio vous demandera de confirmer. Pour annuler le numéro MMSI, sélectionnez *No*. La radio retournera au menu des réglages *Setup*.

REMARQUE : Assurez-vous d'entrer correctement le numéro avant de confirmer l'inscription. Vous ne pouvez sauvegarder l'ISMM de l'utilisateur que deux fois. Si la radio affiche "Cannot change over 2 times", communiquez avec le service à la clientèle (voir à la dernière page pour connaître les coordonnées).

- Avant de sauvegarder le numéro, la radio affiche un écran de confirm et vous rappelle que ce réglage est permanent. Appuyez sur **ENT** pour accepter ce ISMM. Appuyez sur **CLR** pour retourner à l'écran *MMSI Entry*.

Maintenez enfoncé -

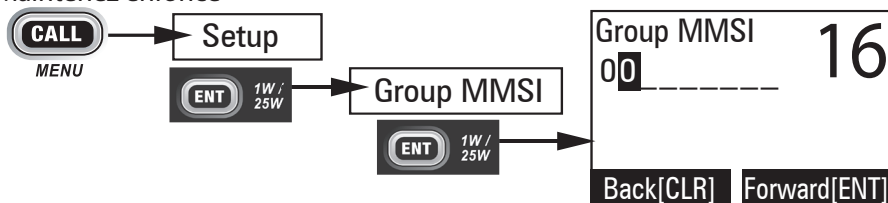

Numéro ISMM de groupe

Vous pouvez changer le numéro ISMM de groupe aussi souvent que vous le désirez. Suivez les étapes ci-dessous pour entrer un numéro ISMM de groupe dans la radio :

- Affichez le menu et choisissez le menu secondaire des réglages *Setup*.
- Choisissez l'option de l'ISMM de groupe *Group MMSI*. Si un numéro ISMM de groupe a été entré précédemment, l'écran l'affichera.
- Les numéros ISMM de groupe commencent toujours par un 0, alors ce chiffre est déjà entré pour vous. Utilisez les touches **CANAL HAUT** et **CANAL BAS** pour changer le second des neuf chiffres; la touche; **CANAL HAUT** permet d'augmenter le chiffre, tandis que la touche **CANAL BAS** diminue le chiffre.
- Lorsque le deuxième chiffre est correct, appuyez sur la touche **ENT-1W/25W**. Le curseur se déplace au chiffre suivant. Entrez les sept chiffres résiduels du numéro ISMM de la même manière, appuyez sur **CLR-SCAN** pour effacer le mauvais numéro et déplacer le curseur vers la gauche.
- Lorsque le neuvième chiffre est correct, appuyez sur la touche **ENT-1W/25W**. La radio affiche le nouveau numéro ISMM et vous demande de confirmer.
- Pour sauvegarder ce numéro ISMM, choisissez *Yes*; pour annuler ce numéro ISMM, choisissez *No*. La radio revient au menu des réglages *Setup*.

Utiliser le répertoire

Le répertoire vous permet de stocker les numéros ISMM d'un maximum de vingt (20) stations pour vous permettre de les appeler rapidement.

Suivez les étapes ci-dessous afin d'éditer les numéros ISMM dans votre répertoire :

Appuyez

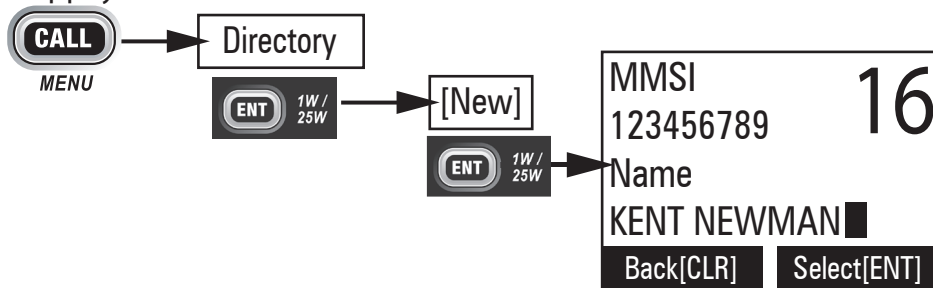

1. Appuyez sur **CALL-MENU** pour afficher le menu d'appel.
2. Choisissez le répertoire *Directory*. L'écran affiche tous les numéros et noms ISMM que vous avez entrés précédemment.
3. Pour ajouter un nouveau numéro ISMM dans le répertoire, choisissez *New*.
4. La radio vous invite à entrer le numéro ISMM à neuf chiffres. Utilisez les touches **CANAL HAUT** et **CANAL BAS** pour changer le premier chiffre; la touche **CANAL HAUT** permet d'augmenter le chiffre, tandis que la touche **CANAL BAS** diminue le chiffre.
5. Lorsque le premier chiffre est correct, appuyez sur la touche **ENT-1W/25W**. Le curseur se déplace au chiffre suivant. Entrez les huit chiffres résiduels du numéro ISMM de la même manière. Si vous faites une erreur pendant la saisie, appuyez sur **CLR-SCAN** pour effacer le mauvais numéro et déplacer le curseur vers la gauche.
6. Lorsque le neuvième chiffre est correct, appuyez sur la touche **ENT-1W/25W**.
7. La radio vous invite à entrer un nom pour ce numéro ISMM; le nom est ce que vous verrez dans la liste du répertoire. Chaque nom peut comporter un maximum de douze (12) caractères. Utilisez les touches **CANAL HAUT** et **CANAL BAS** pour changer le premier caractère. Les touches des canaux défilent à travers les caractères disponibles, selon le tableau suivant :

Touche canal haut	Touche canal bas
Lettres majuscules (A à Z)	Un espace vierge
Minuscules (a à z)	Chiffres (0 à 9)
Ponctuation (/ ' + -)	Ponctuation (/ ' + -)
Chiffres (0 à 9)	Lettres minuscules (a à z)
Un espace vierge	Lettres majuscules (A à Z)

8. Lorsque le premier caractère est correct, appuyez sur **ENT-1W/25W**. Le curseur se déplace au caractère suivant. Entrez les onze (11) caractères résiduels du nom. Si le nom possède moins de douze (12) caractères, maintenez la touche **ENT-1W/25W** enfoncée afin de finir l'entrée du nom. (Si vous maintenez la touche **ENT-1W/25W** enfoncée sans entrer de nom, la radio utilise le numéro ISMM que contient la liste du répertoire.) Si vous faites une erreur en entrant le nom, appuyez sur **CLR-SCAN** pour effacer le mauvais numéro et déplacer le curseur vers la gauche.
9. Lorsque vous avez fini d'entrer le nom, la radio affiche les nouveaux nom et numéro ISMM et vous demande de confirmer. Pour sauvegarder cette entrée du répertoire, choisissez *Yes*; pour l'annuler, choisissez *No*. La radio revient à la liste du répertoire.
10. Pour changer une entrée actuelle au sein du répertoire, choisissez l'entrée que vous désirez changer.
11. Pour effacer l'entrée du répertoire, choisissez *Delete*. Pour éditer le code, choisissez *Edit*, puis utilisez les touches **CANAL HAUT** et **CANAL BAS** pour éditer les numéro et nom ISMM.
12. Lorsque vous êtes satisfait(e) de la liste du répertoire, choisissez *Exit* pour fermer l'écran du menu.

Faire des appels ASN

Il y a quatre types d'appels ASN vocaux distincts :

Type d'appel	Ce qu'il fait	Quand l'utiliser
Distress	Avertit toutes les stations que vous avez besoin d'assistance et envoie à celles-ci votre position actuelle.	En cas d'urgence seulement.
Individual	Appelle une station individuelle à l'aide du numéro ISMM de l'utilisateur.	Chaque fois que vous désirez parler à une autre station.
Group	Appelle toutes les stations qui possèdent le même numéro ISMM de groupe que le vôtre.	Chaque fois que vous désirez parler à tout le groupe avec lequel vous voyagez en même temps.
All Ships	Appelle toutes les stations se trouvant à portée de votre radio.	Avertissements de sécurité (par exemple, des débris dans l'eau) ou une situation d'urgence.

Le schéma ci-dessous vous donne des exemples des différents types d'appel que vous pouvez utiliser :

- Tout au long de la course, vous utilisez l'appel de groupe pour mettre les participants au courant des dernières données relatives au temps, au statut de la course et à toute correction en rapport avec la course.
- Un bateau rempli de spectateurs s'approche trop près de la trajectoire de la course. Vous utilisez l'appel individuel pour communiquer avec le bateau à moteur et l'avertir de s'éloigner de la course.
- Vous voyez une chaloupe s'approcher de la zone de course, mais puisqu'elle n'a pas de radio, vous ne pouvez pas communiquer avec elle. Vous utilisez l'appel à tous les navires pour prévenir les autres bateaux de la région du danger potentiel.

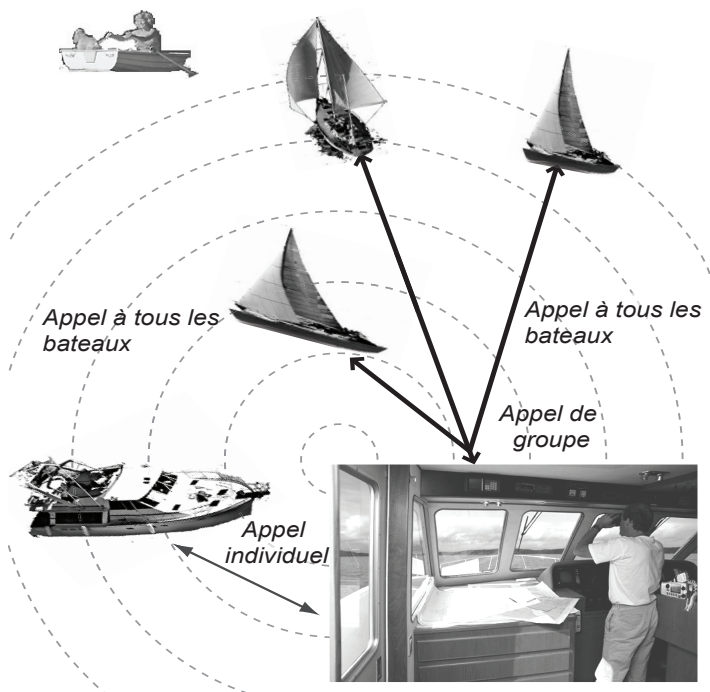

Appeler une seule station (Appel individuel)

Pour appeler une station individuelle à l'aide de la fonction ASN, suivez les étapes ci-dessous :

1. Appuyez sur **CALL-MENU** pour afficher le menu.
2. Sélectionnez *Individual*.
3. La radio affiche les noms énumérés dans votre répertoire; utilisez les touches **CANAL HAUT** et **CANAL BAS** pour mettre en surbrillance l'entrée du répertoire que vous désirez appeler et appuyez sur la touche **ENT-1W/25W**.
Si vous désirez appeler une station qui n'est pas dans votre répertoire, choisissez *Manual*. La radio vous invite à entrer le numéro ISMM que vous désirez appeler. Entrez le numéro ISMM de la même manière que vous saisissez les entrées du répertoire (voir à la page 22). Entrez tous les neuf chiffres et appuyez sur la touche **ENT-1W/25W**.
4. La radio vous invite à choisir un canal de réponse. Utilisez les touches **CANAL HAUT** afin de défiler à travers les canaux disponibles. Lorsque le canal désiré est atteint, appuyez sur la touche **ENT-1W/25W**.
5. La radio affiche le numéro ISMM que vous vous apprêtez à appeler et vous demande de confirmer. Si vous désirez appeler le numéro ISMM affiché, choisissez l'option *Send*. Pour annuler l'appel, choisissez *Cancel*.
6. La radio commute automatiquement au canal 70 pour transmettre la demande d'appel.
 - Lorsque l'autre station accepte l'appel, les deux radios commutent au canal de réponse sélectionné pour la transmission vocale.
 - Si l'autre station ne peut pas répondre au canal que vous avez sélectionné, la radio affiche *Not support CH* (le canal n'est pas supporté).

Appeler un groupe de stations en particulier (Appel de groupe)

Les appels de groupe permettent de communiquer avec toutes les stations qui partagent votre ISMM de groupe. Pour faire un appel de groupe, un ISMM de groupe doit avoir été programmé dans la radio et ce même ISMM de groupe doit avoir été programmé dans les stations (bateaux) que vous appelez.

1. Appuyez sur la touche **CALL-MENU** pour afficher le menu.
2. Sélectionnez *Group*.
3. La radio vous invite à choisir un canal de réponse. Utilisez les touches **CANAL HAUT** et **CANAL BAS** de défiler à travers les canaux disponibles. Lorsque le canal désiré est atteint, appuyez sur la touche **ENT-1W/25W**.
4. La radio vous demande de confirmer l'appel. Choisissez *Send* afin de poursuivre l'appel ou choisissez *Cancel* pour annuler l'appel.
5. La radio commute au canal 70 afin de transmettre la demande d'appel, puis commute automatiquement au canal de réponse désigné.

Appeler toutes les stations (Appel à toutes les stations)

L'appel à tous les bateaux permet de communiquer avec toutes les radios ASN à proximité de votre bateau. Vous ne devriez utiliser l'appel à tous les bateaux que s'il y a un avertissement de sécurité (tel que des débris dans l'eau) ou pour demander de l'assistance en cas d'urgence (dans les situations où votre bateau éprouve de sérieuses difficultés, sans être toutefois en état de détresse).

1. Ouvrez le menu d'appel.
2. Choisissez *All Ships*, puis choisissez s'il s'agit d'un appel d'urgence *Urgency* ou d'un appel sécuritaire *Safety*.
3. La radio vous demande de confirmer l'appel. Choisissez *Send* afin de poursuivre l'appel ou *Cancel* pour annuler l'appel.
4. La radio commute automatiquement au canal 70 afin de transmettre la demande d'appel, puis commute au canal 16, le canal de réponse désigné pour l'appel à tous les bateaux.

Faire un appel de détresse automatique

Faire un appel de détresse automatique. Si vous avez programmé votre numéro ISMM, la radio peut transmettre un appel de détresse automatisé, accompagné de votre position actuelle et la nature de votre situation de détresse. La radio surveille ensuite le canal 16 et répète l'appel de détresse toutes les quelques minutes, jusqu'à ce qu'elle reçoive un accusé de réception.

Pour envoyer un appel de détresse automatique, maintenez la touche DISTRESS enfoncée pendant trois secondes. Si aucun numéro ISMM n'a été programmé, la radio vous invite à entrer votre numéro ISMM.

Si vous désirez inclure la nature de votre détresse au cours de l'appel, utilisez la procédure ci-dessous :

1. Appuyez sur **DISTRESS**.
2. La radio affiche la liste des conditions de détresse; utilisez les touches **CANAL HAUT** et **CANAL BAS** pour mettre la nature de votre détresse en surbrillance, puis maintenez la touche **DISTRESS** enfoncée pendant trois secondes.

Non désigné	Engloutissement	Incendie
À la dérive	Inondation	Abandon
Collision	Piraterie armée	Échouage
Personne par-dessus bord	Chavirement	

3. Si aucun numéro ISMM n'a été programmé, la radio vous invite à entrer votre numéro ISMM.

Annuler un appel de détresse automatique

Pendant que votre radio attend une réponse, vous avez l'option d'annuler l'appel. Pour annuler l'appel de détresse, mettez l'option *Cancel* en surbrillance, puis appuyez sur la touche **ENT-1W/25W**.

Recevoir un appel ASN

Si votre radio reçoit un appel ASN individuel d'une autre station, elle émet une tonalité d'appel entrant et affiche le nom ou le numéro ISMM de la station qui vous appelle. Pour répondre à l'appel, choisissez *Send : Able-Comply*; la radio envoie un accusé de réception et commute automatiquement au canal de réponse désigné. Pour rejeter l'appel, choisissez *Send : Unable-Comply*; la radio avise l'autre station que vous ne pouvez pas répondre à l'appel.

Si la requête ASN contient un canal de réponse que vous n'avez pas le droit d'utiliser, la radio affiche *Not Support CH*; votre seule option de réponse est *Send: Unable-Comply*.

Si la radio reçoit un appel de groupe ou de tous les bateaux, elle émet une tonalité d'appel entrant et commute automatiquement au canal de réponse désigné.

Journal de réception

Comme pour la liste de l'afficheur de votre téléphone, votre radio garde en mémoire les appels que vous recevez, mais auxquels vous ne répondez pas. Le journal de réception est particulièrement utile si vous avez dû vous absenter du bateau ou si vous étiez trop loin du téléphone et désirez savoir qui vous a contacté. La radio affiche les dix (10) derniers appels de détresse et les vingt (20) derniers appels autres que de détresse qu'elle a reçus.

1. Appuyez sur la touche **CALL-MENU** pour afficher le menu.



Receive Log

2. Sélectionnez *Receive Log*.



Distress

3. Choisissez *Distress* pour voir les dix (10) derniers appels de détresse reçus par la radio. Choisissez

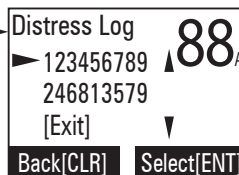

Other pour voir les vingt (20) derniers appels standard reçus, puis choisissez les appels individuels *Individual*, *Group* de groupe ou à tous les bateaux *All Ships*.

4. Les appels sont énumérés dans l'ordre reçu, affichant l'appel le plus récent en premier. L'affichage clignote s'il y a de nouveaux appels que vous n'avez pas révisés.
5. Choisissez l'appel dont vous désirez voir les détails. Utilisez les touches **CANAL HAUT** et **CANAL BAS** pour voir tous les renseignements pertinents. Le journal affiche différentes informations selon le type d'appel reçu. Consultez le tableau ci-dessous afin de connaître les renseignements stockés pour chaque type d'appel :

Type d'appel ASN	Renseignements figurant dans le journal de réception
Détresse	ISMM (ou nom), position, heure, code de la nature de la détresse.
Accusé de réception d'un appel de détresse	ISMM (ou nom), ISMM de détresse, position, heure, code de la nature de la détresse.
Relai d'un appel de détresse	ISMM (ou nom), ISMM de détresse, position, heure, code de la nature de la détresse.
Accusé de réception du relai d'un appel de détresse	ISMM (ou nom), ISMM de détresse, position, heure, code de la nature de la détresse.
Géographique	ISMM (ou nom), code de la catégorie, numéro du canal.
Tous les bateaux	ISMM (ou nom), code de la catégorie, numéro du canal.
Groupe	ISMM (ou nom), code de la catégorie, numéro du canal.
Individuel	ISMM (ou nom), code de la catégorie, numéro du canal.
Accusé de réception d'un appel individuel	ISMM (ou nom), Terminé/Sans surveillance, code de la catégorie.
Essai	ISMM (ou le nom), code de catégorie.

Type d'appel ASN	Renseignements figurant dans le journal de réception
Accusé de réception de l'essai	ISMM (ou le nom), code de catégorie.
Réponse à une demande de position	ISMM (ou nom), position, heure, code de la catégorie.
Demande de position	ISMM (ou nom), code de la catégorie.
Envoi de la position	ISMM (ou nom), position, heure, code de la catégorie.

- Appuyez sur la touche **CLR-SCAN** pour quitter l'écran des détails et revenir au menu du journal.
- À partir du menu du journal, choisissez *Exit* pour fermer le journal de réception et revenir au mode dans lequel vous étiez.

Retourner un appel

Vous pouvez retourner les appels individuels directement à partir du journal de réception. À partir de l'écran des détails des appels, appuyez sur la touche **CANAL BAS** jusqu'à ce que l'indication de rappel *Call Back* soit affichée au bas de l'affichage. Appuyez sur la touche **ENT-1W/25W** afin de retourner l'appel de cette station.

Appels d'essai

Faire des appels d'essai (Test)

Vous pouvez utiliser la fonction d'appel d'essai pour vous assurer que votre radio fonctionne et qu'elle est configurée correctement. Pour éviter de surcharger les stations de réception côtières, vous devriez restreindre les appels d'essai à ces stations à une fois par semaine.

REMARQUE : De nombreuses stations côtières possèdent de nombreuses fréquences et plusieurs numéros ISMM spécifiques que vous pourriez utiliser pour faire des appels d'essai. Avant de faire un appel d'essai à une station côtière, assurez-vous de vérifier l'avis local aux navigateurs 'LNM', émis chaque semaine par la garde côtière américaine. Les avis 'LNM' pour chaque région sont disponibles en ligne : <http://www.navcen.uscg.gov/lnm/default.htm>.

- Appuyez sur la touche **CALL-MENU** pour afficher le menu.
- Sélectionnez *Test*.
- La radio affiche les noms énumérés dans votre répertoire; utilisez les touches **CANAL HAUT** et **CANAL BAS** pour mettre en surbrillance l'entrée du répertoire à laquelle vous désirez envoyer un appel d'essai et appuyez sur **ENT-1W/25W**.

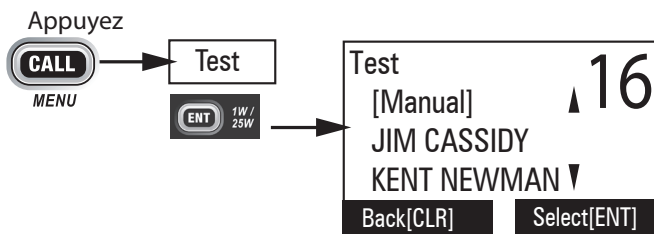

Si vous désirez envoyer un appel d'essai à une station qui n'est pas dans votre répertoire, choisissez *Manual*. La radio vous invite à entrer le numéro ISMM que vous désirez appeler. Entrez le numéro ISMM de la même manière dont vous entrez les entrées du répertoire (voir à la page 22). Entrez tous les neuf chiffres et appuyez sur **ENT-1W/25W**.

4. La radio affiche le numéro ISMM que vous désirez appeler et vous demande de confirmer. Si vous désirez appeler le numéro ISMM affiché, choisissez *Send*. Pour annuler l'appel, choisissez *Cancel*.
5. La radio commute automatiquement au canal 70 pour transmettre la demande de l'appel d'essai, puis revient au dernier canal utilisé.
6. Lorsque l'autre station accuse réception de l'appel d'essai, la radio affiche un écran d'accusé de réception.

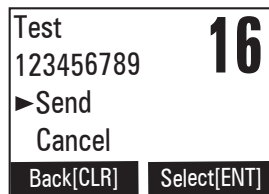

Recevoir un appel d'essai

Lorsqu'une autre station vous envoie un appel d'essai, la radio affiche l'écran de requête d'un essai.

Pour accuser réception de l'appel d'essai, choisissez *Reply*.

Pour rejeter l'appel d'essai, choisissez *Cancel*.

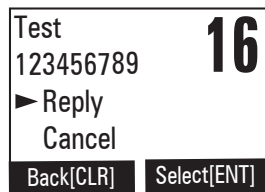

Activer la réponse automatique à un appel d'essai

Si vous désirez que la radio réponde automatiquement à tous les appels d'essai, vous pouvez activer la réponse automatique aux appels d'essai.

1. Maintenez **CALL-MENU** enfoncé pour afficher le menu normal.
2. Sélectionnez *Setup* et *Test Reply*.
3. Choisissez *Auto* et appuyez sur **ENT-1W/25W**. La radio enverra automatiquement un accusé de réception lorsqu'elle recevra un appel d'essai.

Maintenez enfoncé -

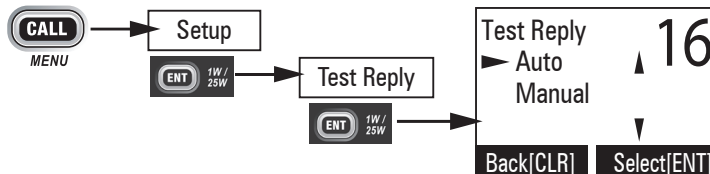

4. Pour désactiver la réponse automatique à un appel d'essai, répétez les étapes ci-dessus et choisissez *Manual*.

Demande de position et réponse

Demander la position d'une autre station (Demande de position)

Chaque fois que vous désirez connaître la position d'un autre bateau – pour trouver vos partenaires de navigation, répondre à une demande d'assistance, etc. – vous pouvez envoyer une demande de position à leur radio :

1. Appuyez sur **CALL-MENU** pour afficher le menu.
2. Choisissez le menu secondaire *DSC Call*, puis choisissez la demande de position *POS Request*.
3. La radio affiche les noms énumérés dans votre répertoire; utilisez les touches **CANAL HAUT** et **CANAL BAS** pour mettre en surbrillance l'entrée du répertoire que vous désirez contacter et appuyez sur la touche **ENT-1W/25W**. Si vous désirez contacter une station qui n'est pas dans votre répertoire, choisissez l'option manuelle *Manual*. La radio vous invite à entrer le numéro ISMM que vous désirez appeler. Entrez le numéro ISMM de la même façon que vous inscrivez les entrées dans le répertoire (voir à la page 24). Entrez tous les neuf chiffres et appuyez sur la touche **ENT-1W/25W**.
4. La radio affiche le numéro ISMM que vous êtes sur le point de contacter et vous demande de confirmer. Si vous désirez demander la position du numéro ISMM affiché, choisissez *Send*. Pour annuler la requête, choisissez *Cancel*.
5. Lorsque l'autre station répond, la radio affiche le numéro ISMM, la longitude et la latitude de l'autre station. Si votre station est raccordée à un dispositif de pointage de carte à travers la connexion NMEA OUT (voir à la page 53), les renseignements de position seront également affichés à l'écran du dispositif de pointage.
6. Si l'autre station ne possède pas de données GPS valides, la radio affiche *No Position* (aucune position).

Recevoir une demande de position (Réponse à une demande de position)

Lorsqu'une autre station demande votre position actuelle, la radio affiche l'écran suivant:

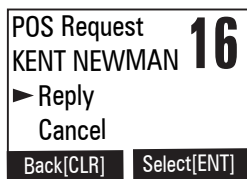

Pour envoyer votre position actuelle à l'autre station, choisissez l'option de réponse *Reply*; la radio transmet vos coordonnées de latitude et de longitude à l'autre station. Si vous choisissez *Reply* mais l'autre station ne possède pas de données GPS valides, elle transmet le code de réponse *No Position* (aucune position).

Pour rejeter la demande de position, choisissez *Cancel*.

Activer la réponse automatique à une demande de position

Si vous désirez que la radio transmette automatiquement votre position actuelle dès qu'elle reçoit une demande de position, vous pouvez activer la réponse automatique à une demande de position. La plupart des plaisanciers activent la réponse automatique à la demande de position pour des raisons de sécurité ou parce qu'ils sont abonnés à un service de remorquage maritime.

Parfois – par exemple, dans certaines situations de compétition – il se peut que vous ne désiriez pas que d'autres stations obtiennent votre position sans votre confirmation manuelle.

1. Maintenez **CALL-MENU** enfoncé pour affiché le menu normal.
2. Choisissez les réglages *Setup*, puis la réponse à la demande de position *POS Reply*.
3. Mettez l'option *Auto* en surbrillance et appuyez sur la touche **ENT-1W/25W**. La radio transmettra automatiquement votre position lorsqu'elle recevra une demande de position.
4. Pour désactiver la réponse automatique à une demande de position, répétez les étapes ci-dessus et choisissez *Manual*.

Envoyer votre propre position (Envoi de position)

Si votre radio est raccordée à un récepteur GPS, vous pouvez envoyer la position de votre bateau à quelqu'un d'autre. Si vous demandez de l'assistance ou utilisez un appel à tous les bateaux pour émettre un avertissement de sécurité, vous pouvez envoyer votre position actuelle pour permettre aux autres stations de savoir où vous êtes :

1. Appuyez sur la touche **CALL-MENU** pour afficher le menu.
2. Sélectionnez *Position Send*.
3. La radio affiche les noms énumérés dans votre répertoire; utilisez les touches **CANAL HAUT** et **CANAL BAS** pour mettre en surbrillance l'entrée du répertoire que vous désirez contacter et appuyez sur la touche **ENT-1W/25W**. Si vous désirez contacter une station qui n'est pas dans votre répertoire, choisissez l'option manuelle *Manual*. La radio vous invite à entrer le numéro ISMM que vous désirez appeler. Entrez le numéro ISMM de la même façon que vous inscrivez les entrées dans le répertoire (voir à la page 24). Entrez tous les neuf chiffres et appuyez sur la touche **ENT-1W/25W**.
4. La radio affiche le numéro ISMM que vous êtes sur le point de contacter et vous demande de confirmer. Si vous désirez transmettre votre position au numéro ISMM affiché, choisissez *Send*. Pour annuler la requête, choisissez *Cancel*.
5. La radio transmet votre numéro ISMM, ainsi que vos coordonnées de longitude et de latitude, à l'autre station.

Mettre la radio en mode d'attente

Si vous quittez votre radio ou ne désirez pas répondre aux appels ASN, vous pouvez mettre votre radio en mode d'attente. Si votre radio reçoit un appel individuel, elle répondra automatiquement en envoyant un message qui indique que votre radio est actuellement sans surveillance. Suivez les étapes ci-dessous afin de mettre votre radio en mode d'attente :

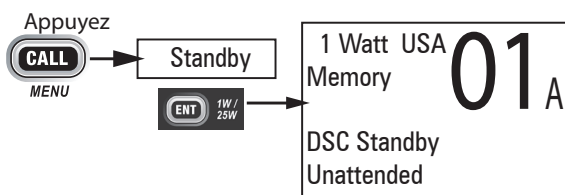

1. Affichez le menu *Call*.
2. Choisissez la mise en attente *Standby* pour placer votre radio en mode d'attente. La radio affiche l'écran de mise en attente ci-dessus.

3. Pour annuler la mise en attente et revenir au mode dans lequel votre radio se trouvait, appuyez sur n'importe quelle touche.

Désactiver la commutation automatique des canaux

Pendant un appel entre passerelles, il se peut que vous ne vouliez pas que la radio commute automatiquement entre les canaux lorsqu'elle reçoit un appel ASN. Dans de tels cas, vous pouvez désactiver la commutation automatique des canaux. Si vous recevez un appel individuel, la radio répondra par un code 'sans surveillance', comme si la radio était en mode d'attente.

1. Maintenez **CALL-MENU** enfoncé pour afficher le menu normal.
2. Choisissez les réglages *Setup*, puis *Auto CH SW*.
3. Mettez l'option de mise hors fonction *Off* en surbrillance et appuyez sur la touche **ENT-1W/25W**. La radio ne commutera plus entre les canaux, jusqu'à ce que vous réactiviez cette fonction.

 **REMARQUE : Utilisez cette fonction avec prudence. Si vous désactivez la commutation automatique et l'oubliez en position hors fonction, cela peut s'avérer difficile de recevoir des appels ASN par la suite.**

Si vous avez des appels ASN non révisés, la radio affichera une icône. Vous pourrez régiser qui vous a appelé. La radio affiche les dix (10) derniers appels de détresse et les vingt (20) derniers appels autres que de détresse qu'elle a reçus (voir le registre à la page 50).

Renommer les canaux

Si vous découvrez qu'un canal de radio maritime possède un nom commun différent dans votre zone locale, vous pouvez changer le nom de ce canal pour vous en faciliter l'utilisation (voir la liste des canaux de la page 42 afin de connaître les noms des canaux par défaut). Pour renommer un canal, suivez les étapes ci-dessous :

1. Display the normal menu and choose the *Setup* sub-menu.
2. Select *Channel Name*. The screen displays the list of channels.
3. Utilisez **CANAL HAUT** et **CANAL BAS** pour mettre en surbrillance le canal que vous désirez changer et appuyez sur la touche **ENT-1W/25W**.
4. Choisissez l'option de renommer *Rename* pour entrer un nouveau nom pour ce canal. La radio vous invite à entrer un nouveau nom pour ce canal. Chaque nom peut comporter un maximum de douze (12) caractères. Utilisez les touches **CANAL HAUT** et **CANAL BAS** pour changer le premier caractère.
5. Lorsque le premier caractère est correct, appuyez sur la touche **ENT-1W/25W**. Le curseur se déplace au caractère suivant. Entrez les onze (11) caractères du nom. Si le nom comporte moins de douze (12) caractères, maintenez la touche **ENT-1W/25W** enfoncée pour terminer l'entrée du nom. Si vous faites une erreur en entrant le nom, appuyez sur **CLR-SCAN** pour effacer le mauvais numéro et déplacer le curseur vers la gauche.
6. Lorsque vous avez fini d'entrer le nom, la radio affiche le nouveau nom du canal et vous demande de confirmer. Pour sauvegarder ce nouveau nom de canal, choisissez *Yes*; pour annuler le changement, choisissez *No*. La radio retourne à la liste des canaux.
7. Pour rétablir le nom original d'un canal, choisissez le canal et l'option *Default*.
8. Lorsque la liste des canaux vous satisfait, choisissez *Exit* pour fermer l'écran du menu.

INSTALLER LE MATÉRIEL

Installer la radio

Le support de fixation vous permet d'installer la radio à n'importe quel angle, offrant ainsi une excellente flexibilité. Premièrement, déterminez le meilleur endroit où installer la radio sur le bateau. Pour optimiser la performance, trouvez un emplacement qui :

- Supporte adéquatement le poids de la radio, qui est environ 2.2 livres ou 1,1 kilogrammes. Pour tenir solidement la radio, vous devez peut-être utiliser un type d'ancrage approprié avec les vis de fixation, selon la surface de montage.
- Gardez les fils d'alimentation à la batterie les plus courts possible.
- Keep the antenna lead-in wire as short as possible.
- Laissez l'air circuler librement autour du dissipateur thermique, à l'arrière de la radio.
- Évitez les interférences avec le compas du bateau.

1. Installez la radio dans le support de fixation et raccordez les câbles d'alimentation et d'accessoire.

2. Positionnez la radio à l'emplacement désiré. Marquez les rebords du support sur la surface de montage.

3. Retirez le gabarit du support de fixation de l'arrière de ce guide et utilisez-le pour marquer les trous de perçage sur la surface de montage.

4. Percez les trous du support de fixation; assurez-vous de suivre les exigences particulières de votre surface de montage.

5. Retirez le support de la radio et utilisez la quincaillerie d'installation pour fixer le support sur la surface de montage.

6. Réinstallez la radio dans le support de fixation.

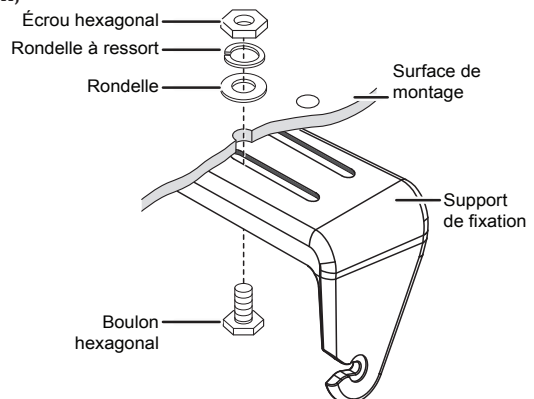
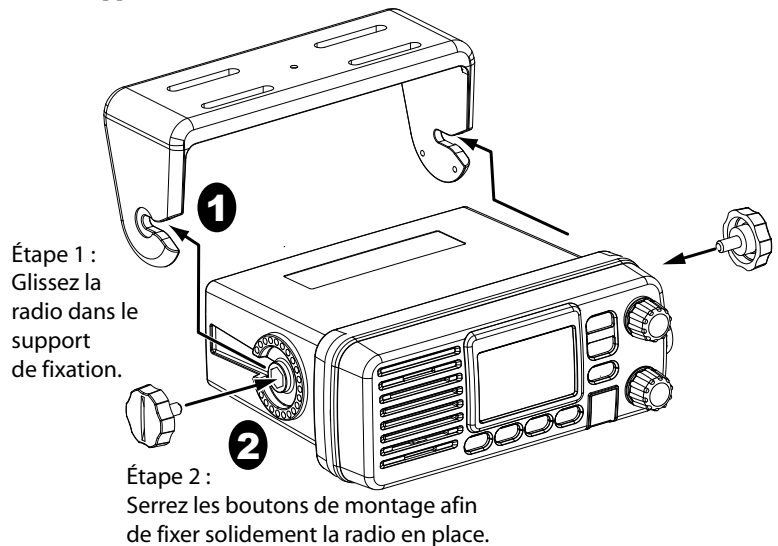

Raccorder la radio

Pour pouvoir fonctionner correctement, votre radio nécessite deux branchements électriques :

- Le premier est le raccord de l'alimentation au système électrique du bateau.
- Le deuxième est le raccord d'une antenne maritime VHF-FM au connecteur de l'antenne de la radio.

Exigences d'alimentation	Exigences de l'antenne VHF
Tension nominale de 13,8 V CC avec mise à la masse négative (10,5 V CC à 16,0 VCC). Les fils d'alimentation doivent être les plus courts possible. Un branchement direct à la source d'alimentation est l'idéal. Utilisez un câble en cuivre de calibre 14 AWG pour les rallonges d'au plus 20 pieds, de calibre 12 AWG pour les rallonges de 20 à 35 pieds ou de calibre 10 AWG pour les rallonges de 35 à 60 pieds.	Connecteur PL-259 mâle Impédance de 50 Ω Longueur minimum de 4 pi., à capacité totale de 3 dB pour les voiliers ou de 8 pi. et à capacité de 6 dB pour les bateaux à moteur Calibres minimums des câbles d'antenne selon les longueurs : câble RG-58 pour les fils d'antenne d'au plus 20 pieds, RG-8X pour les fils de 20 à 35 pieds ou RG-8U pour les fils de 35 à 60 pieds.

1. Branchez le fil NOIR du câble d'alimentation inclus au côté NÉGATIF (-) de votre source d'alimentation.

2. Branchez le fil ROUGE du câble d'alimentation inclus au côté POSITIF (+) de votre source d'alimentation.

 **Remarque : afin de prolonger la durée de vie de la radio, utilisez du ruban hydrofuge pour sceller les raccords électriques.**

3. Installez votre antenne en suivant les instructions du fabricant.

4. Au besoin, consultez les directives de la FCC en ce qui a trait à la séparation de l'antenne.

Pour plus de détails à ce sujet, voir à la section. 'Sélection et installation de l'antenne' de la page 54. En résumé, la FCC recommande d'installer les antennes d'au plus 3 dB à un minimum de trois (3) pieds de tout endroit habité; les antennes de plus de 3 dB devraient être installées à au moins 6 pieds de tout endroit habité.

5. Raccrodes le connecteur PL-259 provenant du fil de l'antenne au connecteur SO238 nommé **ANTENNA** situé à l'arrière de la radio.

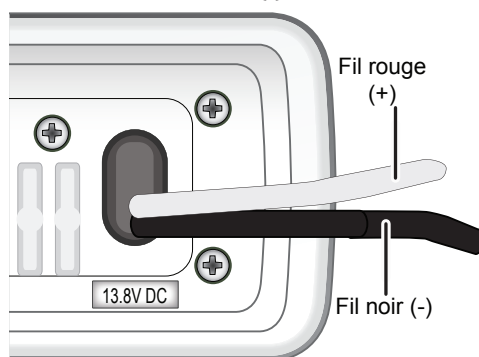

Connecteur de la radio SO238 (femelle PL-259)

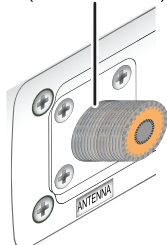

Connecteur de l'antenne, mâle PL-259

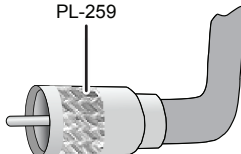

Raccorder à un récepteur GPS

Si vous raccordez la radio à un récepteur GPS, celle-ci peut transmettre automatiquement votre position actuelle pendant un appel de détresse automatisé ou un appel ASN normal.

La radio supporte une entrée NMEA0183 standard provenant d'un récepteur GPS. Suivez les étapes ci-dessous pour raccorder la radio à votre récepteur GPS:

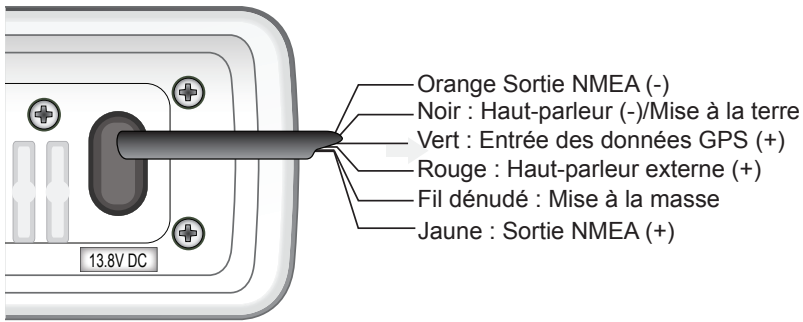

1. Branchez le fil DÉNUDÉ du câble d'accessoire inclus au FIL DE MISE À LA MASSE sur votre récepteur GPS.
2. Branchez le fil VERT du câble d'accessoire inclus au FIL DE SORTIE DE DONNÉES GPS sur votre récepteur GPS. Voici un tableau des récepteurs GPS communs et les raccords appropriés :

Fabricant du récepteur GPS	Numéro(s) de modèle	SORTIE NMEA0183 du GPS (se branche au FIL VERT sur la radio)	Fil de mise à la masse (se branche au FIL DÉNUDÉ sur la radio)
Furuno	GP1650, GP1850	Blanc	Noir
Furuno	GP30, GP36	Blanc	Bleu
Garmin	Modèles à monture fixe	Bleu	Noir
Garmin	Modèles portatifs	Brun	Noir
JRC	Série 100	Vert	Noir
JRC	Série 200	Blanc	Noir
JRC	GPS500	Jaune	Vert
Lowrance / Eagle	Modèles à monture fixe	Blanc	Noir
Lowrance / Eagle	Modèles portatifs	Orange	Noir
Magellan	Modèles à monture fixe	Gris	Noir
Magellan	Modèles portatifs	Orange	Noir

Fabricant du récepteur GPS	Numéro(s) de modèle	SORTIE NMEA0183 du GPS (se branche au FIL VERT sur la radio radio)	Fil de mise à la masse (se branche au FIL DÉNUDÉ sur la radio)
Northstar	Tous les modèles	Jaune	Noir
RayMarine	420	Jaune	Brun
RayMarine	520 / 620	Bleu	Brun
RayMarine	Série RL	Blanc	Brun
Simrad	Tous les modèles	Blanc	Brun
Sitex	Neptune, Nautilus	Gris	Brun
Standard	CP150 / CP150C	Vert	Jaune

3. Assurez-vous que tous les raccords sont effectués correctement et que tous les fils dénudés sont correctement couverts.

REMARQUE : Pour prolonger la vie de la radio, utilisez du ruban électrique hydrofuge pour vos connexions.

Lorsque le récepteur GPS est bien raccordé, l'affichage indique *GPS Data OK*. S'il y a un problème avec la connexion GPS, l'affichage indique *Check GPS*. Lorsque l'affichage indique *GPS Data OK*, appuyez sur la touche **ENT-1W/25W** pour ouvrir l'écran de statut du récepteur GPS et voir les données GPS détaillées:

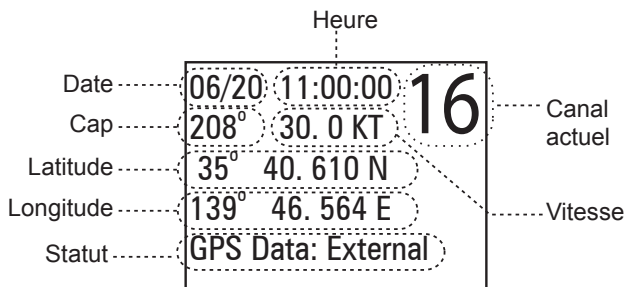

Configurer le récepteur GPS

Si la radio reçoit des données GPS valides, elle ajustera automatiquement l'horloge à l'heure locale, selon la position du GPS. Au besoin, vous pouvez avancer ou reculer l'heure locale d'une heure (par exemple, si vous êtes près de la frontière d'un fuseau horaire); vous pouvez également ajuster la radio à l'heure avancée. Suivez les étapes ci-dessous pour ajuster l'heure :

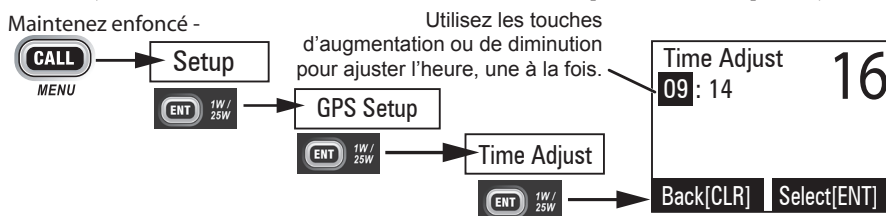

1. Affichez le menu normal et choisissez le menu secondaire des réglages *Setup*.
2. Choisissez les réglages GPS *GPS Setup*, puis choisissez le réglage de l'heure *Time Adjust*.
3. L'affichage indique l'heure actuelle de votre région. Pour augmenter l'heure d'une heure à la fois, utilisez la touche **CANAL HAUT**. Pour reculer l'heure d'une heure à la fois, utilisez la touche **CANAL BAS**. Appuyez sur **ENT-1W/25W** lorsque vous avez terminé.
4. L'affichage vous invite à confirmer le réglage : choisissez *Set* pour sauvegarder la nouvelle heure ou *Cancel* pour quitter le réglage de l'heure sans sauvegarder. La radio revient au menu des réglages GPS *GPS Setup*.
5. Si votre région observe l'heure avancée, mettez l'option *Daylight Save* en surbrillance et appuyez sur la touche **ENT-1W/25W**.
6. Si l'heure avancée est actuellement en vigueur, choisissez *On*. Si elle n'est pas en vigueur, choisissez *Off*.
7. Appuyez sur **ENT-1W/25W**. La radio active le nouveau réglage de l'heure et retourne au menu des réglages GPS *GPS Setup*.

Raccorder à un dispositif de pointage de carte

La radio procure une sortie GPS NMEA0183 standard que vous pouvez raccorder à un dispositif de pointage de carte. Lorsqu'elle reçoit les données de position d'un autre bateau au cours d'un appel ASN, la radio envoie les données de position au dispositif de pointage pour vous permettre de voir l'emplacement :

1. Raccordez le fil ORANGE du câble d'accessoire au fil NÉGATIF (-) de l'entrée des données NMEA de votre dispositif de pointage de carte..
2. Raccordez le fil JAUNE du câble d'accessoire au fil POSITIF (+) de l'entrée des données NMEA de votre dispositif de pointage de carte.
3. Assurez-vous que tous les raccords des câbles sont solides et que tous les fils dénudés sont recouverts d'un revêtement adéquat.

 **REMARQUE** : Pour prolonger la vie de la radio, utilisez du ruban électrique hydrofuge pour vos connexions.

Raccorder à un haut-parleur externe

Vous pouvez utiliser un haut-parleur externe pour surveiller la radio d'une autre partie de votre bateau ou dans un environnement bruyant. Lorsque vous ajustez le bouton de **VOLUME-PWR** de la radio, vous ajustez aussi le volume du haut-parleur externe.

Your radio supports an external speaker with the following specifications:

- Impédance minimum de 4 ohms
 - Capacité de puissance minimum de 10 watts
1. Raccordez le fil NOIR du câble d'accessoire au FIL DE MISE À LA MASSE de votre haut-parleur externe.
 2. Raccordez le fil ROUGE du câble d'accessoire au FIL POSITIF (+) de votre haut-parleur externe.
 3. Assurez-vous que tous les raccords des câbles sont solides et que tous les fils dénudés sont recouverts d'un revêtement adéquat.

 **REMARQUE** : Pour prolonger la vie de la radio, utilisez du ruban électrique hydrofuge pour vos connexions.

ENTRETIEN ET DÉPANNAGE

Grâce à sa conception robuste, la radio nécessite un minimum d'entretien. Toutefois, il s'agit d'un instrument électronique de haute précision, alors vous devriez quand même suivre les quelques précautions ci-dessous :

- Si l'antenne a été endommagée, vous ne devez pas transmettre sauf en cas d'urgence. Une antenne défectueuse peut endommager votre radio.
- La responsabilité de garder votre radio conforme aux normes techniques de la FCC vous revient entièrement.
- Vous devez demander à votre marchand/centre de service Uniden d'effectuer périodiquement des vérifications techniques.

Problème	Essayez ceci
La radio ne se met pas en marche.	Vérifiez les raccords de l'alimentation. Vérifiez le fusible. Vérifiez l'interrupteur principal de la pile et le circuit de dérivation qui se raccordent à la radio.
La radio ne transmet pas.	Assurez-vous que vous n'êtes pas en mode météorologique ni de balayage. Assurez-vous de ne pas transmettre sur un canal conçu uniquement pour la réception (consultez les tableaux des canaux et des fréquences qui débutent à la page 45). Vérifiez si vous transmettez au bon niveau de puissance pour ce canal (consultez les tableaux des canaux et des fréquences qui débutent à la page 45). Assurez-vous que la durée de chaque transmission ne dépasse pas cinq minutes.
Les haut-parleurs produisent du bruit en tout temps.	Ajustez le niveau de la suppression du bruit de fond; il est probablement trop bas.
Je ne peux pas entendre de son (aucun volume) provenant du haut-parleur.	Ajustez le niveau de la suppression du bruit de fond; il est probablement trop élevé.
Je peux transmettre, mais personne ne m'entend.	Vérifiez vos réglages des canaux UIC (voir la section relative au mode des canaux UIC – États-Unis/Canada/Internationaux – voir page 9).
L'affichage clignote et je ne sais pas pourquoi.	L'affichage clignote si la radio est en mode de surveillance ou de balayage. Essayez de désactiver le balayage, la surveillance des alertes météorologiques ou la surveillance triple/jumelée (voir page 10).
Je ne peux pas lire l'affichage.	Ajustez le niveau de contraste et la luminosité du rétroéclairage. (Voir page 20.)
L'affichage est trop brillant la nuit.	Ajustez le niveau de luminosité du rétroéclairage. Mettez la radio hors fonction; tenez la touche menu et remettez la radio en marche. (Voir page 20.)

Problème	Essayez ceci
Je ne peux pas voir les caractères à l'écran d'affichage.	Réinitialisez la radio selon le niveau de luminosité d'origine : mettez la radio hors fonction; tenez la touche du menu CALL-MENU et remettez-la en marche.
Je n'obtiens pas de données GPS à l'écran d'affichage.	Assurez-vous que le récepteur GPS est bien branché (voir la section 'Raccorder à un récepteur GPS' à la page 37). Vérifiez si votre récepteur GPS fonctionne correctement. Assurez-vous que votre récepteur GPS supporte les paramètres de la NMEA décrits à la section relative au fonctionnement de la NMEA, à la page 36.
Je ne reçois pas les alertes aux dangers.	Assurez-vous que la surveillance des alertes météorologiques est bien activée. Vérifiez si les codes FIPS de votre radio comprennent votre position actuelle (voir la section 'Utiliser les codes FIPS pour les alertes météorologiques' à la page 19).
J'obtiens toutes les alertes aux dangers, pas seulement celles de ma région.	Vérifiez si les codes FIPS de votre radio ont été entrés correctement (voir la section 'Utiliser les codes FIPS pour les alertes météorologiques' à la page 19). Parfois, la surveillance des alertes météorologiques peut capter une alerte au danger au milieu de la diffusion et manquer les codes FIPS qui sont affectés. Pour votre sécurité, la radio déclenche la tonalité d'alerte et commute au canal météo lorsque ceci se produit.
Je ne peux pas faire d'appels ASN de groupe.	Assurez-vous d'avoir entré correctement l'ISMM de groupe.
Où puis-je trouver le numéro de série de ma radio?	Regardez sur le côté droit de la radio (le côté doté du cordon du microphone), derrière le support de fixation.
La radio ne me permet pas d'entrer mon ISMM d'utilisateur. Que dois-je faire?	Contactez le service à la clientèle.

Suppression du bruit du moteur

Les interférences générées par les bruits des systèmes électriques des moteurs peuvent parfois causer des problèmes aux radios. La radio a été conçue pour être entièrement invulnérable aux bruits d'allumage et aux bruits d'alternateur. Toutefois, dans certaines installations, il peut être nécessaire de prendre d'autres mesures préventives pour réduire davantage l'effet des interférences. Tous les fils de batterie, d'antenne et les câbles d'accessoires de la radio, qui sont raccordés à la tension CC, doivent être acheminés à l'opposé du moteur et du compartiment du moteur, ainsi que des câbles qui transportent la haute tension. Dans les cas où l'émission acoustique du moteur est trop forte, il peut être nécessaire d'installer une trousse de suppression du bruit. Pour plus de renseignements à ce sujet, contactez le marchand où vous avez acheté la radio.

SPÉCIFICATIONS

Toutes les spécifications peuvent changer sans préavis.

Spécifications de la radio

Général	
Commandes	VOLUME-PWR, SQUELCH
Voyants du statut	Puissance de transmission, Mode de balayage, Mode de surveillance triple, Pile élevée, Pile faible, États-Unis, Canada, International, Alerte, Mémoire, Bande météorologique, Statut GPS et Affichage du canal.
Affichage	ACL (matriciel intégral)
Touches	ENT-1W/25W, canal HAUT, canal BAS, CALL-MENU, WX-MEM, CLR-SCAN, 16/9-TRI, et DISTRESS, SCAN/MEM.
Connecteurs	Antenne, accessoire et alimentation CC
Dimensions	H 75 mm x L 167 mm x L 129 mm (sans le dissipateur thermique) H 2,95 po x L 6,58 po x L 5,08 po
Poids	1,0 kg (2,2 livres)
Tension d'alimentation	13,8 V CC nominale, mise à la masse négative (10,5 V CC à 16 V CC)
Accessoires standard	Support de fixation et quincaillerie, câble d'alimentation CC, support de microphone, fusible de rechange et câble d'accessoire
Impédance de l'antenne	50 Ω nominale
Microphone	Élément de microphone à condensateur robuste de 2 k Ω avec cordon enroulé
Haut-parleur	1,77 po, 8 Ω
Écart de température de fonctionnement	-20 °C à + 50 °C (-4 °F à +122 °F)
Résistance aux chocs et aux vibrations	Égale ou supérieure aux normes RS152B et RS204C de la EIA
Homologations de la FCC	Type accepté selon l'article 80 des règlements; répond aux exigences du Contrat des Grands Lacs et des bateaux d'agrément.
Transmetteur	
Capacité de puissance à la sortie	1 watt ou 25 watts (à sélectionner par l'utilisateur)
Alimentation	Sortie de 25 watts : 6 A @ 13,8 V CC
Modulation	Déviations de +/-5 kHz

Général	
Rapport signal-bruit du ronflement et bruit	45 dB @ 1 kHz avec déviation de 3 kHz et fréquence de modulation de 1000 Hz (nominale)
Distorsion audio	Moins de 8% avec déviation de 3 kHz et fréquence de modulation de 1000 Hz
Suppression des fréquences parasites	-25 dBm @ position élevée, -25 dBm @ position faible
Stabilisation de la puissance de sortie	Commande automatique du niveau (ALC)
Gamme de fréquences	156 à 158 MHz
Stabilité des fréquences	±10 ppm @ -20°C à + 50°C
Récepteur	
Gamme de fréquences	156 à 163 MHz
Sensibilité	0,25 µV pour SINAD de 12 dB
Circuit	Boucle à phase asservie 'PLL' à super hétérodyne et à double conversion (à cristal pour l'ASN)
Sensibilité du seuil de blocage automatique	Seuil de 0,2 µV
Réponse parasite	75 dB
Sélectivité du canal adjacent	78 dB @ ±25 kHz
Puissance de la sortie audio	2,5 watts (Distorsion de 10 %, charge de 8 Ω)
Alimentation requise	360 mA @ 13,8 V CC au niveau sonore comprimé, 920 mA @ 13,8 V CC au niveau sonore maximum
Fréquences moyennes	1re : 41,925 MHz; 2e : 455 kHz (pour l'ASN : 1re : 21,7 MHz et 2e : 455 kHz)

TABLEAUX DE RÉFÉRENCE

 Cette radio ne supporte pas les canaux SAI.

Description du canal et ce qu'ils signifient

Le tableau ci-dessous indique le nom ou la description du canal utilisé dans les tableaux qui suivent et ce que chaque description signifie.

Nom du canal/description	Utilisé pour
DISTRESS SAFETY AND CALLING	APPEL DE SÉCURITÉ ET DE DÉTRESSE – Utilisez ce canal pour attirer l'attention d'une autre station (appel) ou en cas d'urgence (détresse et sécurité).

Nom du canal/description	Utilisé pour
INTERSHIP SAFETY	SÉCURITÉ NAVIRE-NAVIRE – Utilisez ce canal pour les messages de sécurité navire-navire et pour les messages de recherche et de sauvetage et pour les navires et aéronefs de la Garde côtière.
NON-COMMERCIAL (bateaux récréatifs ou opérationnels seulement)	NON COMMERCIAL – Canaux opérationnels pour les bateaux volontaires. Les messages doivent se rapporter aux besoins du bateau. Typiquement, ces canaux servent aux rapports de pêche, les rendez-vous, les réparations prévues et les renseignements relatifs à l'accostage.
COMMERCIAL (navires opérationnels seulement)	COMMERCIAL – Canaux opérationnels pour navires opérationnels seulement. Les messages doivent se rapporter aux affaires ou aux besoins du bateau.
PUBLIC CORRESPONDENCE/MARINE OPERATOR	CORRESPONDANCE PUBLIQUE (OPÉRATEUR MARITIME) – Utilisez ces canaux pour appeler l'opérateur maritime dans une station côtière publique. En contactant une station côtière publique, vous pouvez faire et recevoir des appels à partir de postes téléphoniques terrestres. À l'exception des appels de détresse, les stations côtières publiques ont généralement des frais pour ce service.
PORT OPERATIONS/VTS (système de trafic des navires)	EXPLOITATION DES PORTS – Les messages doivent se rapporter aux manoeuvres opérationnelles et à la sécurité des bateaux. Dans certains ports d'importance, certains canaux peuvent ne pas être disponibles pour les messages généraux de l'exploitation des ports.
NAVIGATIONAL/BRIDGE TO BRIDGE	NAVIGATIONNEL – (Ce terme est connu aussi sous l'appellation de canal passerelle à passerelle.) Ce canal est disponible à tous les bateaux. Les messages doivent se rapporter à la navigation des bateaux, par exemple, le passage de bateaux ou la rencontre avec ceux-ci. Gardez vos messages les plus courts possible.
STATE CONTROL	CONTRÔLE MARITIME – Ce canal sert à communiquer avec les bateaux et les stations côtières opérées par l'État ou les gouvernements locaux. Les messages doivent se rapporter à la réglementation et au contrôle, aux activités nautiques ou à l'assistance aux bateaux.
DIGITAL SELECTIVE CALLING	APPEL SÉLECTIF NUMÉRIQUE – Utilisez ce canal pour les appels de détresse et de sécurité et les appels d'usage général à l'aide des techniques d'appel ASN.

Fréquences des canaux des États-Unis et étiquettes des canaux

No. can.	Fréq. RX	Fréq. TX	Statut	Nom à l'affichage
1A*	156.0500	156.0500	Simplex	Vessel traffic system/ Commercial
5A	156.2500	156.2500	Simplex	Vessel traffic system/ Commercial
6	156.3000	156.3000	Simplex	Inter-ship safety
7A	156.3500	156.3500	Simplex	Commercial
8	156.4000	156.4000	Simplex	Commercial
9	156.4500	156.4500	Simplex	Non commercial
10	156.5000	156.5000	Simplex	Commercial
11	156.5500	156.5500	Simplex	Vessel traffic system
12	156.6000	156.6000	Simplex	Vessel traffic system
13	156.6500	156.6500	Simplex, 1W	Bridge to bridge
14	156.7000	156.7000	Simplex	Vessel traffic system
15	156.7500	Inhibit	Receive Only	Environmental
16	156.8000	156.8000	Simplex	Distress, Safety, Calling
17	156.8500	156.8500	Simplex, 1W	Govt maritime control
18A	156.9000	156.9000	Simplex	Commercial
19A	156.9500	156.9500	Simplex	Commercial
20	161.6000	157.0000	Duplex	Port operation
20A	157.0000	157.0000	Simplex	Port operation
21A	157.0500	157.0500	Simplex	Coast guard only
22A	157.1000	157.1000	Simplex	Coast guard
23A	157.1500	157.1500	Simplex	Coast guard only
24	161.8000	157.2000	Duplex	Marine operator
25	161.8500	157.2500	Duplex	Marine operator
26	161.9000	157.3000	Duplex	Marine operator
27	161.9500	157.3500	Duplex	Marine operator
28	162.0000	157.4000	Duplex	Marine operator
63A	156.1750	156.1750	Simplex	Vessel traffic system
65A	156.2750	156.2750	Simplex	Port operation
66A	156.3250	156.3250	Simplex	Port operation
67	156.3750	156.3750	Simplex, 1W	Bridge to bridge
68	156.4250	156.4250	Simplex	Non commercial
69	156.4750	156.4750	Simplex	Non commercial
70	(156.5250	156.5250)	DSC Only	DSC
71	156.5750	156.5750	Simplex	Non commercial
72	156.6250	156.6250	Simplex	Non commercial (ship-ship)

No. can.	Fréq. RX	Fréq. TX	Statut	Nom à l'affichage
73	156.6750	156.6750	Simplex	Port operation
74	156.7250	156.7250	Simplex	Port operation
75	156.775	156.7750	Simplex, 1W	Port operation
76	156.825	156.8250	Simplex, 1W	Port operation
77	156.8750	156.8750	Simplex, 1W	Port operation (ship-ship)
78A	156.9250	156.9250	Simplex	Non commercial
79A	156.9750	156.9750	Simplex	Commercial
80A	157.0250	157.0250	Simplex	Commercial
81A	157.0750	157.0750	Simplex	Government
82A	157.1250	157.1250	Simplex	Government
83A	157.1750	157.1750	Simplex	Coast guard
84	161.8250	157.2250	Duplex	Marine operator
85	161.8750	157.2750	Duplex	Marine operator
86	161.9250	157.3250	Duplex	Marine operator
87**	157.3750	157.3750	Simplex	Marine operator
88**	157.4250	157.4250	Simplex	Commercial (ship-ship)

* Le 'A' indique l'utilisation en mode simplex du côté transmission du poste de bord sur un canal duplex international, et signifie que le fonctionnement est différent de celui des opérations internationales sur ce canal.

**Les canaux 87 et 88 permute entre les canaux simplex et duplex. Les canaux SAI qui ne sont pas supportés.

Fréquences des canaux du Canada et étiquettes des canaux

No. can.	Fréq. RX	Fréq. TX	Statut	Nom à l'affichage
1	160.6500	156.0500	Duplex	Marine operator
2	160.7000	156.1000	Duplex	Marine operator
3	160.7500	156.1500	Duplex	Marine operator
4A	156.2000	156.2000	Simplex	Canadian coast guard
5A	156.2500	156.2500	Simplex	Vessel traffic system
6	156.3000	156.3000	Simplex	Inter-ship safety
7A	156.3500	156.3500	Simplex	Commercial
8	156.4000	156.4000	Simplex	Commercial
9	156.4500	156.4500	Simplex	Boater calling channel
10	156.5000	156.5000	Simplex	Commercial
11	156.5500	156.5500	Simplex	Vessel traffic system
12	156.6000	156.6000	Simplex	Vessel traffic system
13	156.6500	156.6500	Simplex, 1W	Bridge to bridge
14	156.7000	156.7000	Simplex	Vessel traffic system

No. can.	Fréq. RX	Fréq. TX	Statut	Nom à l'affichage
15	156.7500	156.7500	Simplex, 1W	Environmental
16	156.8000	156.8000	Simplex	Distress, Safety, Calling
17	156.8500	156.8500	Simplex, 1W	State control
18A	156.9000	156.9000	Simplex	Commercial
19A	156.9500	156.9500	Simplex	Canadian coast guard
20	161.6000	157.0000	Duplex, 1W	Port operation
21A	157.0500	157.0500	Simplex	Canadian coast guard
22A	157.1000	157.1000	Simplex	Canadian coast guard
23	161.7500	157.1500	Duplex	Marine operator
24	161.8000	157.2000	Duplex	Marine operator
25	161.8500	157.2500	Duplex	Marine operator
26	161.9000	157.3000	Duplex	Marine operator
27	161.9500	157.3500	Duplex	Marine operator
28	162.0000	157.4000	Duplex	Marine operator
60	160.6250	156.0250	Duplex	Marine operator
61A	156.0750	156.0750	Simplex	Canadian coast guard
62A	156.1250	156.1250	Simplex	Canadian coast guard
63A	156.1750	156.1750	Simplex	Port operation
64	160.8250	156.2250	Duplex	Marine operator
64A	156.2250	156.2250	Simplex	Port operation
65A	156.2750	156.2750	Simplex	Port operation
66A	156.3250	156.3250	Simplex, 1W	Port operation
67	156.3750	156.3750	Simplex	Bridge to bridge
68	156.4250	156.4250	Simplex	Non commercial
69	156.4750	156.4750	Simplex	Non commercial
70	(156.5250	156.5250)	DSC Only	DSC
71	156.5750	156.5750	Simplex	Non commercial
72	156.6250	156.6250	Simplex	Non commercial
73	156.6750	156.6750	Simplex	Port operation
74	156.7250	156.7250	Simplex	Port operation
75	156.7750	156.7750	Simplex, 1W	Port operation
76	156.8250	156.8250	Simplex, 1W	Port operation
77	156.8750	156.8750	Simplex, 1W	Port operation
78A	156.9250	156.9250	Simplex	Inter ship
79A	156.9750	156.9750	Simplex	Inter ship
80A	157.0250	157.0250	Simplex	Inter ship
81A	157.0750	157.0750	Simplex	Canadian coast guard
82A	157.1250	157.1250	Simplex	Canadian coast guard

No. can.	Fréq. RX	Fréq. TX	Statut	Nom à l'affichage
83	161.7750	157.1750	Duplex	Canadian coast guard
83A	157.1750	157.1750	Simplex	Canadian coast guard
84	161.8250	157.2250	Duplex	Marine operator
85	161.8750	157.2750	Duplex	Marine operator
86	161.9250	157.3250	Duplex	Marine operator
87	157.3750	157.3750	Simplex	Port operation
88	157.4250	157.4250	Simplex	Port operation

Fréquences des canaux internationaux et étiquettes des canaux

No. can.	Fréq. RX	Fréq. TX	Statut	Nom à l'affichage
1	160.6500	156.0500	Duplex	Marine operator
2	160.7000	156.1000	Duplex	Marine operator
3	160.7500	156.1500	Duplex	Marine operator
4	160.8000	156.2000	Duplex	Marine operator
5	160.8500	156.2500	Duplex	Marine operator
6	156.3000	156.3000	Simplex	Inter-ship safety
7	160.9500	156.3500	Duplex	Marine operator
8	156.4000	156.4000	Simplex	Commercial (ship-ship)
9	156.4500	156.4500	Simplex	Boater calling channel
10	156.5000	156.5000	Simplex	Commercial
11	156.5500	156.5500	Simplex	Vessel traffic system
12	156.6000	156.6000	Simplex	Vessel traffic system
13	156.6500	156.6500	Simplex	Bridge to bridge
14	156.7000	156.7000	Simplex	Vessel traffic system
15	156.7500	156.7500	Simplex, 1W	Environmental
16	156.8000	156.8000	Simplex	Distress, Safety, Calling
17	156.8500	156.8500	Simplex, 1W	Govt maritime control
18	161.5000	156.9000	Duplex	Port operation
19	161.5500	156.9500	Duplex	Commercial
20	161.6000	157.0000	Duplex	Port operation
21	161.6500	157.0500	Duplex	Port operation
22	161.7000	157.1000	Duplex	Port operation
23	161.7500	157.1500	Duplex	Marine operator
24	161.8000	157.2000	Duplex	Marine operator
25	161.8500	157.2500	Duplex	Marine operator
26	161.9000	157.3000	Duplex	Marine operator
27	161.9500	157.3500	Duplex	Marine operator

No. can.	Fréq. RX	Fréq. TX	Statut	Nom à l'affichage
28	162.0000	157.4000	Duplex	Marine operator
60	160.6250	156.0250	Duplex	Marine operator
61	160.6750	156.0750	Duplex	Marine operator
62	160.7250	156.1250	Duplex	Marine operator
63	160.7750	156.1750	Duplex	Marine operator
64	160.8250	156.2250	Duplex	Marine operator
65	160.8750	156.2750	Duplex	Marine operator
66	160.9250	156.3250	Duplex	Marine operator
67	156.3750	156.3750	Simplex	Bridge to bridge
68	156.4250	156.4250	Simplex	Non commercial
69	156.4750	156.4750	Simplex	Non commercial
70	(156.5250)	(156.5250)	DSC Only	DSC
71	156.5750	156.5750	Simplex	Non commercial
72	156.6250	156.6250	Simplex	Non commercial
73	156.6750	156.6750	Simplex	Port operation
74	156.7250	156.7250	Simplex	Port operation
75	156.7750	156.7750	Simplex, 1W	Port operation
76	156.8250	156.8250	Simplex, 1W	Port operation
77	156.8750	156.8750	Simplex	Port operation (ship-ship)
78	161.5250	156.9250	Duplex	Port operation
79	161.5750	156.9750	Duplex	Port operation
80	161.6250	157.0250	Duplex	Port operation
81	161.6750	157.0750	Duplex	Port operation
82	161.7250	157.1250	Duplex	Port operation
83	161.7750	157.1750	Duplex	Port operation
84	161.8250	157.2250	Duplex	Marine operator
85	161.8750	157.2750	Duplex	Marine operator
86	161.9250	157.3250	Duplex	Marine operator
87*	157.3750	157.3750	Simplex	Marine operator
88*	157.4250	157.4250	Simplex	Marine operator

* Les canaux 87 et 88 permute entre les canaux simplex et duplex. Les canaux SAI qui ne sont pas supportés.

Fréquences des canaux météorologiques (États-Unis, Canada et Internationaux)

No. can.	Fréq. RX	Nom à l'affichage
WX01	162.5500	162.550 MHz
WX02	162.4000	162.400 MHz
WX03	162.4750	162.475 MHz

No. can.	Fréq. RX	Nom à l'affichage
WX04	162.4250	162.425 MHz
WX05	162.4500	162.450 MHz
WX06	162.5000	162.500 MHz
WX07	162.5250	162.525 MHz
WX08	161.6500	161.650 MHz
WX09	161.7750	161.775 MHz
WX10	163.2750	163.275 MHz

Codes des événements “S.A.M.E.” (Encodage des messages d’une région spécifique)

Types d'événements

- Un AVERTISSEMENT est un événement qui peut présenter une menace importante à la sécurité publique ou aux biens matériels, dont la probabilité de se réaliser est élevée, l'endroit est connu et le sursis avant le commencement de l'événement est relativement court.
- Une VEILLE correspond à la classification des avertissements, mais le commencement, la probabilité de se réaliser ou l'endroit de l'événement sont incertains.
- Une URGENCE est un événement qui, en soi, ne présente pas de danger de mort, de blessures corporelles ni de dommages aux biens matériels, mais peut causer indirectement d'autres problèmes. Par exemple, une panne de courant ou coupure du service téléphonique importante dans une grande ville ne représente pas un danger prioritaire, mais l'interruption d'autres services de première importance pourrait être à l'origine d'une menace à la sécurité publique.
- Un ÉNONCÉ est un message qui contient des renseignements de suivi relatifs à un avertissement, une veille ou une urgence.

Événement	Code S.A.M.E.	Type
Avertissement de blizzard	BZW	Avertissement
Veille d'inondation côtière	CFA	Veille
Avertissement d'inondation côtière	CFW	Avertissement
Avertissement de tempête de sable	DSW	Avertissement
Avertissement de crue subite	FFA	Veille
Veille de crue subite	FFW	Avertissement
Communiqué de crue subite	FFS	Énoncé
Veille de crue	FLA	Veille
Avertissement de crue	FLW	Avertissement
Communiqué de crue	FLS	Énoncé
Avertissement de gel	FZW	Avertissement
Veille de vent puissant	HWA	Veille
Avertissement de vent puissant	HWW	Avertissement

Événement	Code S.A.M.E.	Type
Veille d'ouragan	HUA	Veille
Avertissement d'ouragan	HUW	Avertissement
Énoncé d'ouragan	HLS	Énoncé
Veille d'orage violent	SVA	Veille
Avertissement d'orage violent	SVR	Avertissement
Communiqué de conditions météorologiques violentes	SVS	Statement
Avertissement maritime spécial	SMW	Avertissement
Communiqué spécial sur la météo	SPS	Énoncé
Veille de tornade	TOA	Veille
Avertissement de tornade	TOR	Avertissement
Veille de tempête tropicale	TRA	Veille
Avertissement de tempête tropicale	TRW	Avertissement
Veille de Tsunami	TSA	Veille
Alerte de Tsunami	TSW	Avertissement
Veille de tempête hivernale	WSA	Veille
Alerte de Tsunami	WSW	Avertissement
Informathèque centrale	NIC	Énoncé
Veille d'avalanche	AVA	Veille
Avertissement d'avalanche	AVW	Avertissement
Avertissement d'enlèvement d'enfant	CAE	Énoncé
Avertissement de danger civil	CDW	Avertissement
Message d'urgence civile	CEM	Énoncé
Avertissement de tremblement de terre	EQW	Avertissement
Évacuation immédiate	EVI	Avertissement
Avertissement d'incendie	FRW	Avertissement
Avertissement de matières dangereuses	HMW	Avertissement
Avertissement du maintien de l'ordre	LEW	Avertissement
Urgence de zone locale	LAE	Énoncé
Avertissement de panne du service 911	TOE	Énoncé
Avertissement de centrale nucléaire	NUW	Avertissement
Avertissement de risque d'origine radiologique	RHW	Avertissement
Alerte d'abri en place	SPW	Avertissement
Avertissement d'éruption volcanique	VOW	Avertissement
Message administratif	ADR	Énoncé
Pratique/test	DMO	Essai
Essai mensuel requis	RMT	Essai

Événement	Code S.A.M.E.	Type
Essai hebdomadaire requis	RWT	Essai
Avertissement de risque biologique	BHW	Avertissement
Avertissement de faire bouillir l'eau	BWW	Avertissement
Avertissement de risque chimique	CHW	Avertissement
Veille de barrage	DBA	Veille
Avertissement de bris de barrage	DBW	Avertissement
Avertissement de maladie contagieuse	DEW	Avertissement
Avis d'action d'urgence	EAN	Avertissement
Annulation de l'action d'urgence	EAT	Énoncé
Veille d'évacuation	EVA	Veille
Avertissement de contamination causé par la crue des eaux	FCA	Avertissement
Avertissement de gel rapide	FSW	Avertissement
Avertissement d'iceberg	IBW	Avertissement
Avertissement de feu industriel	IFW	Avertissement
Avertissement de glissement de terrain	LSW	Avertissement
Test audible national	NAT	Éssai
Message de notification du réseau	NMN	Énoncé
Essai national périodique	NPT	Essai
Test silencieux national	NST	Essai
Avis de panne de courant	POS	Énoncé
Veille de feu de forêt	WFA	Veille
Avertissement de feu de forêt	WFW	Avertissement
Veille inconnue	**A	Veille
Urgence inconnue	**E	Avertissement
Communiqué inconnu	**S	Énoncé
Avertissement inconnu	**W	Avertissement

Code d'événements sans réponse

TXB	Mise en fonction du transmetteur auxiliaire
TXF	Mise en fonction de la porteuse du transmetteur
TXO	Mise en fonction de la porteuse du transmetteur
TXP	Mise en fonction du primaire du transmetteur

Fonctionnement de la NMEA

Cette radio supporte la norme NMEA0183, version 3.01.

Entrée de la NMEA

Si vous avez de la difficulté à recevoir les données de votre récepteur GPS sur la radio, vérifiez la configuration du dispositif. Celui-ci devrait être réglé aux paramètres indiqués ci-dessous :

Débit en bauds	4800 bps
Bits d'information	8
Parité	None
Bits d'arrêt	1
Amplitude des données	Supérieur à 3,0 V
Possibilités d'attaque	Supérieur à 10 mA

Cette radio supporte les langages RMC, GLL, GNS, GGA et ZDA. Lorsque ces langages sont reçus, la radio affiche la latitude, longitude, la date, l'heure, le cap et la vitesse. Si vous recevez un langage autre que RMC ou GLL, la radio utilise les données en se basant sur l'ordre prioritaire suivant.

- Statut : RMC > GLL > GNS > GGA
- Latitude/longitude : RMC > GLL > GNS > GGA
- Temps T.U.C. : RMC > GLL > GNS > GGA > ZDA
- Date : RMC > ZDA
- Vitesse/cap : RMC

🗑 **Remarque 1 :** Si la radio ne reçoit qu'un langage GLL, elle n'affichera pas la vitesse, le cap ni la date actuels.

🗑 **Remarque 2 :** Si la radio reçoit des langages RMC et GLL, elle n'utilisera que le langage RMC.

🗑 **Remarque 3 :** Les données du statut servent à vérifier les données GPS qui sont valides ou invalides.

Sortie de la NMEA

Sortie de la NMEA

Lorsque la radio reçoit un appel ASN (détresse, réponse de position, envoi de position), elle émet un langage 'DSC/DSE' à partir de son port de sortie NMEA.

🗑 **REMARQUE :** Lorsque la radio reçoit un appel de détresse, elle transmet un langage dans le format suivant :

- \$CDDSC,12,3081234000,,07,00,0354013946,0657,,,S,E*6D
- \$CDDSE,1,1,A,3081234000,00,60875646*13

Réglementation et avertissements relatifs à la sécurité

Fonctionnement des services de la radio maritime

Avvertissement! Ce transmetteur fonctionnera sur les canaux/fréquences à usage restreint aux États-Unis. L'assignation des canaux comprend des fréquences dont l'usage est réservé strictement à la garde côtière américaine, au Canada et dans les eaux internationales.

L'utilisation de ces fréquences, sans une autorisation adéquate, est strictement défendue. Pour connaître les fréquences/canaux disponibles actuellement aux États-Unis et les usages prescrits, veuillez consulter les tableaux de canaux commençant à la page 42. Si vous êtes encore incertains des canaux à utiliser, consultez la page se rapportant à la radio maritime sur le site Web de la FCC (<http://wireless.fcc.gov/marine/>) ou communiquez avec le centre d'appels de la FCC, au 1-888-CALLFCC. Les individus qui nécessitent une licence, tels que les usagers commerciaux, doivent se procurer une application de licence auprès du bureau local de la Commission fédérale des communications (FCC, pour les utilisateurs américains) ou d'Industrie Canada (IC, pour les utilisateurs canadiens) le plus près de chez eux.

Directives de base relatives à la radio

Vous devriez vous familiariser avec la réglementation des radios maritimes afin de connaître les règlements qui se rapportent à votre embarcation. Vous trouverez les directives complètes pour tous les types de navires et de radios maritimes sur le site Web de la garde côtière des États-Unis, sous la rubrique "Informations relative aux radios pour les plaisanciers" ("Radio Info for Boaters"); le lien direct est le <http://www.navcen.uscg.gov/marcomms/boater.htm>). Voici quelques directives relatives à presque tous les plaisanciers :

- Si vous possédez une radio VHF sur votre bateau, vous devez assurer la veille du canal 16 (156.800 MHz), chaque fois que la radio ne sert pas pour communiquer. En vigueur à compter de 2004, toute radio se trouvant sur une embarcation doit être en marche et réglée au canal 16 dès que celle-ci fait route.
- Si vous entendez un appel de détresse, attendez quelques minutes pour permettre à une embarcation de station côtière ou de garde côtière de répondre. Si aucune autre embarcation n'a répondu après 5 minutes, vous devez répondre à l'appel de détresse.
- N'émettez pas de faux appel de détresse pour tester votre radio ou en guise de farce. (Ceci est considéré comme étant un faux appel 9-1-1; vous pouvez être soumis à de lourdes amendes et sanctions.)

Renseignements de la FCC

Cet appareil est conforme aux articles 15 et 80 des règlements de la FCC. Son fonctionnement est soumis à la condition qu'il ne produise pas d'interférences nuisibles. Toute modification non autorisée apportée à cet appareil risque d'annuler la conformité aux règlements de la FCC. Tout changement doit être approuvé par écrit par Uniden. Les modifications non approuvées par Uniden risquent de retirer au propriétaire dudit appareil son droit de l'utiliser.

Avertissement relatif au plomb

Les cordons de ce produit ou ses accessoires peuvent contenir du plomb, un produit chimique qui, selon les recherches effectuées par l'État de la Californie, peut causer des malformations congénitales ou d'autres problèmes du système reproducteur. Nettoyez bien vos mains après toute manipulation. Chez Uniden, nous mettons toutes nos ressources en oeuvre pour réduire le contenu en plomb des cordons enduits de PVC que contiennent nos produits et accessoires.

Sélection et installation de l'antenne

Votre radio a été conçue pour accepter toutes les antennes maritimes populaires. Toutefois, la sélection et l'installation adéquate de l'antenne sont la seule responsabilité de l'utilisateur ou de l'installateur.

La FCC a déterminé que la présence de radiation excessive peut présenter un risque de santé aux personnes se trouvant près des antennes de transmission radio. Par conséquent, l'antenne utilisée avec cette radio devrait être installée selon les directives ci-dessous afin de garantir une distance sécuritaire entre l'antenne et les personnes à proximité.

- Les petites antennes de type fouet (3 dB) ou plus petites doivent être installées à au moins trois (3) pieds des zones où se trouvent les personnes.
- Les antennes plus grandes (6 dB ou 9 dB) devraient être installées à au moins 6 pieds.
- Pendant que la radio transmet, ne vous approchez pas de l'antenne sans respecter la distance minimum recommandée.
- Ne touchez pas à l'antenne pendant que la radio est en fonction et sur le point de transmettre

Garantie limitée de trois ans

LE RÉPONDANT DE LA GARANTIE : LA CORPORATION Uniden AMERICA (ci-après "Uniden").

LES ÉLÉMENTS DE LA GARANTIE : Pendant une période de trois (3) années, Uniden garantit à l'acheteur original que cet appareil de Uniden sera libre de tout défaut de pièces et de main-d'oeuvre, selon les restrictions et exclusions décrites ci-dessous.

LA DURÉE DE LA GARANTIE : Cette garantie, qui ne s'applique qu'à l'acheteur original, se terminera et ne sera donc plus en effet 36 mois après la date de l'achat original dans un magasin au détail. Cette garantie sera nulle si l'appareil est (A) endommagé ou n'a pas été maintenu en bon état suite à un entretien raisonnable ou nécessaire, (B) modifié, altéré ou utilisé en tant que composante d'un ensemble de conversion, d'assemblages secondaires ou toute autre configuration qui n'est pas vendue par Uniden, (C) mal installé, (D) réparé ou entretenu par toute autre entité qu'un centre de service autorisé par Uniden pour n'importe quel problème ou défaillance couvert par cette garantie, (E) utilisé conjointement avec des équipements, pièces ou en tant que composante d'un système qui ne soit pas fabriqué par Uniden, ou (F) installé ou programmé par d'autres personnes que celles mentionnées dans le guide d'utilisation de cet appareil.

ÉNONCÉ DES RECOURS : Au cas où cet appareil ne serait pas conforme à la garantie et ce, en tout temps pendant la période de cette garantie, le répondant s'engage à réparer le défaut et à vous retourner l'appareil sans frais de pièces ni de main-d'oeuvre, ni sans aucun autre frais (à l'exception des frais de port et de manutention) encouru par le répondant ou l'un de ses représentants en rapport avec l'exécution de cette garantie. **LA GARANTIE LIMITÉE DÉCRITE CI-HAUT CONSTITUE LA SEULE ET ENTIÈRE GARANTIE SE RAPPORTANT À L'APPAREIL ET REMPLACE ET EXCLUT TOUTE AUTRE GARANTIE DE QUELQUE NATURE QUE CE SOIT, QU'ELLE SOIT FORMELLE, TACITE OU SURVENANT SUITE À L'IMPLANTATION D'UNE LOI, INCLUANT, MAIS SANS S'Y LIMITER, TOUTES LES GARANTIES TACITES EN QUALITÉ LOYALE ET MARCHANDE OU LES APTITUDES À UN BUT PARTICULIER. CETTE GARANTIE NE COUVRE PAS NI NE PRÉVOIT PAS DE PROVISIONS POUR LE REMBOURSEMENT NI LE PAIEMENT DES DOMMAGES-INTÉRÊTS DIRECTS OU INDIRECTS.** Certaines provinces ou états ne permettent pas d'exclusions ni de restrictions pour les dommages-intérêts directs ou indirects et les restrictions ou exclusions décrites ci-haut peuvent ne pas s'appliquer à vous.

RECOURS LÉGAUX : Cette garantie vous donne des droits légaux spécifiques et vous pouvez avoir d'autres droits pouvant varier de province en province. Cette garantie devient nulle à l'extérieur des États-Unis et du Canada.

MARCHE À SUIVRE POUR HONORER LA GARANTIE : Si, après avoir suivi les directives du guide d'utilisation, vous êtes persuadé(e) que votre appareil est défectueux, emballez-le soigneusement (dans son emballage d'origine, si possible). Joignez-y votre preuve d'achat et une note décrivant le problème. Expédiez l'appareil, port payé, par l'entremise d'un service postal certifié et assuré ou d'un courrier qui vous permette de retracer ultérieurement l'envoi, au répondant de la garantie, à l'adresse suivante :

Uniden America Corporation
Département des pièces et du service
4700 Amon Carter Boulevard
Fort Worth, TX, 76155

QUESTIONS?
Visit our website at
www.uniden.com or
call 1-800-297-1023.

QUESTIONS?
Contactez-nous au
www.uniden.com ou
appelez 1-800-297-1023.